

Levenhuk Wezzer PLUS LP50 Weather Station

EN User Manual

BG Ръководство за потребителя

CZ Návod k použití

DE Bedienungsanleitung

ES Guía del usuario

HU Használati útmutató

IT Guida all'utilizzo

PL Instrukcja obsługi

PT Manual do usuário

RU Инструкция по эксплуатации

TR Kullanım kılavuzu

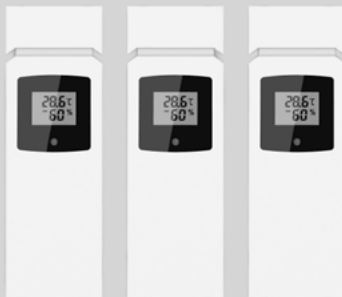

Levenhuk Inc. (USA): 928 E 124th Ave. Ste D, Tampa, FL 33612, USA,
+1-813-468-3001, contact_us@levenhuk.com
Levenhuk Optics s.r.o. (Europe): V Chotejně 700/7, 102 00 Prague 102,
Czech Republic, +420 737-004-919, sales-info@levenhuk.cz
Levenhuk® is a registered trademark of Levenhuk, Inc.
© 2006–2022 Levenhuk, Inc. All rights reserved.
www.levenhuk.com

levenhuk
Zoom&Joy

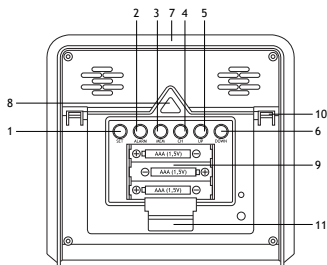

EN Base station

- 1 SET button
- 2 ALARM button
- 3 MEM button
- 4 CH button
- 5 UP button
- 6 DOWN button
- 7 SNZ/LIGHT button
- 8 Wall mount hole
- 9 Battery compartment
- 10 Table stand (fold-out)
- 11 Battery compartment cover

BG Базова станция

- 1 Бутон SET (Настройка)
- 2 Бутон ALARM (Аларма)
- 3 Бутон MEM (Памет)
- 4 Бутон CH (Канал)
- 5 Бутон UP (Нагоре)
- 6 Бутон DOWN (Надолу)
- 7 Бутон SNZ/LIGHT (Повторение/Освежяване)
- 8 Отвор за монтаж върху стена
- 9 Батериен отделение
- 10 Настолен статив (разгъващ се)
- 11 Капак на отделеното на батерията

CZ Základnová stanice

- 1 Tlačítko SET (nastavit)
- 2 Tlačítko ALARM (budík)
- 3 Tlačítko MEM (paměť)
- 4 Tlačítko CH (kanál)
- 5 Tlačítko UP (nahoru)
- 6 Tlačítko DOWN (dolů)
- 7 Tlačítko SNZ/LIGHT (odložení/osvětlení)
- 8 Otvar pro montáž na stěnu
- 9 Příhradka pro baterie
- 10 Stolní stojan (rozkládací)
- 11 Kryt příhradky pro baterie

DE Basisstation

- 1 SET-Taste (Einstellen)
- 2 ALARM-Taste (Alarm)
- 3 MEM-Taste (Speicher)
- 4 CH-Taste (Kanaltaste)
- 5 UP-Taste (nach oben)
- 6 DOWN-Taste (nach unten)
- 7 SNZ/LIGHT-Taste (Schlummer-/Lichttaste)
- 8 Loch für Wandmontage
- 9 Batteriefach
- 10 Tischständer (ausklappbar)
- 11 Batteriefachdeckel

ES Estación base

- 1 Botón SET (Establecer)
- 2 Botón ALARM (Alarma)
- 3 Botón MEM (Memoria)
- 4 Botón CH (Canales)
- 5 Botón UP (Arriba)
- 6 Botón DOWN (Abajo)
- 7 Botón SNZ/LIGHT (Repetición / luz)
- 8 Orificio para montaje en pared
- 9 Compartimento para pilas
- 10 Soporte de mesa (desplegable)
- 11 Tapa del compartimento de las pilas

HU Alapállomás

- 1 SET (Beállítás) gomb
- 2 ALARM (Riasztás) gomb
- 3 MEM (Memória) gomb
- 4 CH (Csatorna) gomb
- 5 UP (Fel) gomb
- 6 DOWN (Le) gomb
- 7 SNZ/LIGHT (Szundli/Fény) gomb
- 8 Furat a falra szereléshez
- 9 Elemtartó rekesz
- 10 Asztali állvány (kihajtható)
- 11 Elemtartó rekesz fedele

IT Stazione base

- 1 Pulsante SET (Imposta)
- 2 Pulsante ALARM (Sveglia)
- 3 Pulsante MEM (Memoria)
- 4 Pulsante CH (Canali)
- 5 Pulsante UP (Su)
- 6 Pulsante DOWN (Giù)
- 7 Pulsante SNZ/LIGHT (Posponi/luce)
- 8 Foro per il fissaggio al muro
- 9 Scampo batterie
- 10 Supporto da tavolo (pieghevole)
- 11 Copertura scampo batterie

PL Stacja główna

- 1 Przycisk SET (ustaw)
- 2 Przycisk ALARM (budzik)
- 3 Przycisk MEM (pamięć)
- 4 Przycisk CH (kanał)
- 5 Przycisk UP (w górę)
- 6 Przycisk DOWN (w dół)
- 7 Przycisk SNZ/LIGHT (drzemka/podsświetlenie)
- 8 Otwór do montażu ściennego
- 9 Komora baterii
- 10 Stawy stolowy (rozkładany)
- 11 Pokrywa komory baterii

PT Estação base

- 1 Botão SET (definir)
- 2 Botão ALARM (alarme)
- 3 Botão MEM (mem)
- 4 Botão CH (canais)
- 5 Botão UP (cima)
- 6 Botão DOWN (baixo)
- 7 Botão SNZ/LIGHT (suspender/luz)
- 8 Orifício de montagem na parede
- 9 Compartimento das pilhas
- 10 Suporte de mesa (desdobrável)
- 11 Tapa do compartimento da bateria

RU Основной блок

- 1 Кнопка SET (Настройка)
- 2 Кнопка ALARM (Будильник)
- 3 Кнопка MEM (Память)
- 4 Кнопка CH (Канал)
- 5 Кнопка UP (Вверх)
- 6 Кнопка DOWN (Вниз)
- 7 Кнопка SNZ/LIGHT (Повтор/Подсветка)
- 8 Отверстие для крепления
- 9 Батарейный отсек
- 10 Настольная подставка (складная)
- 11 Крышка батарейного отсека

TR Baz istasyonu

- 1 SET (AYARLA) düğmesi
- 2 ALARM (ALARM) düğmesi
- 3 MEM (BELLEGE) düğmesi
- 4 CH (KANAL) düğmesi
- 5 UP (YUKARI) düğmesi
- 6 DOWN (AŞAĞI) düğmesi
- 7 SNZ/LIGHT (ERTELE/İSİK) düğmesi
- 8 Duvar montaj deliği
- 9 Pil bölmesi
- 10 Masa standı (acıtır-karpanır)
- 11 Pil bölmesi kapığı

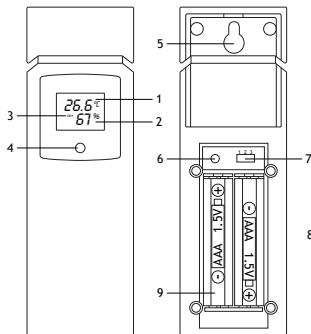

EN Sensor

- 1 Temperature
- 2 Humidity
- 3 Current channel
- 4 LED indicator
- 5 Wall mount hole
- 6 RESET button
- 7 Channel switch (1-3)
- 8 Battery compartment cover
- 9 Battery compartment

BG Сензор

- 1 Температура
- 2 Влажност
- 3 Текущ канал
- 4 Светодиоден индикатор
- 5 Отвор за монтаж върху стена
- 6 Бутон RESET (Възстановяване)
- 7 Превключвател за каналите (1-3)
- 8 Капак на отделеното на батерията
- 9 Батериен отделение

CZ Senzor

- 1 Teplota
- 2 Vlhkost
- 3 Aktuální kanál
- 4 LED indicator
- 5 Otvor pro montáž na stěnu
- 6 Tlačítko RESET (resetovat)
- 7 Přepínač kanálů (1-3)
- 8 Kryt příhradky pro baterie
- 9 Příhradka pro baterie

DE Sensor

- 1 Temperatur
- 2 Luftfeuchtigkeit
- 3 Aktueller Kanal
- 4 LED-Anzeige
- 5 Loch für Wandmontage
- 6 RESET-Taste (Wiederherstellen-Taste)
- 7 Kanalschalter (1-3)
- 8 Batteriefachdeckel
- 9 Batteriefach

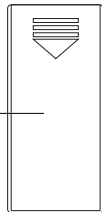

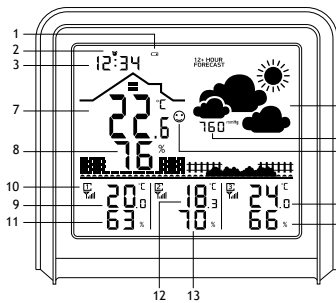

EN Interface icons

- 1 Low battery indicator
- 2 Alarm
- 3 Time / Calendar
- 4 Weather forecast
- 5 Atmospheric pressure
- 6 Climate indication
- 7 Indoor temperature
- 8 Indoor humidity
- 9 Outdoor temperature (sensor 1)
- 10 Sensor connection status
- 11 Outdoor humidity (sensor 1)
- 12 Outdoor temperature (sensor 2)
- 13 Outdoor humidity (sensor 2)
- 14 Outdoor temperature (sensor 3)
- 15 Outdoor humidity (sensor 3)

BG Интерфейсни икони

- 1 Индикатор за изтощена батерия
- 2 Аларма
- 3 Време / Календар
- 4 Прогноза за времето
- 5 Атмосферно налягане
- 6 Индикация за климата
- 7 Вътрешна температура
- 8 Вътрешна влажност
- 9 Външна температура (сензор 1)
- 10 Състояние на връзката на сензора
- 11 Външна влажност (сензор 1)
- 12 Външна температура (сензор 2)
- 13 Външна влажност (сензор 2)
- 14 Външна температура (сензор 3)
- 15 Външна влажност (сензор 3)

CZ Ikony rozhraní

- 1 Indikátor vybité baterie
- 2 Budík
- 3 Čas / kalendář
- 4 Předpověď počasí
- 5 Atmosférický tlak
- 6 Indikace klimatu
- 7 Vnitřní teplota
- 8 Vnitřní vlhkost
- 9 Venkovní teplota (senzor 1)
- 10 Stav připojení senzoru
- 11 Venkovní vlhkost (senzor 1)
- 12 Venkovní teplota (senzor 2)
- 13 Venkovní vlhkost (senzor 2)
- 14 Venkovní teplota (senzor 3)
- 15 Venkovní vlhkost (senzor 3)

DE Schnittstellensymbole

- 1 Anzeige für geringen Ladestand
- 2 Alarm
- 3 Zeit / Kalender
- 4 Wetterprognose
- 5 Atmosphärischer Druck
- 6 Klima-Anzeige
- 7 Indoor (Innen-) Temperatur
- 8 Indoor (Innen-) Feuchtigkeit
- 9 Outdoor (Außen-) Temperatur (Sensor 1)
- 10 Sensor-Verbindungsstatus
- 11 Outdoor (Außen-) Feuchtigkeit (Sensor 1)
- 12 Outdoor (Außen-) Temperatur (Sensor 2)
- 13 Outdoor (Außen-) Feuchtigkeit (Sensor 2)
- 14 Outdoor (Außen-) Temperatur (Sensor 3)
- 15 Outdoor (Außen-) Feuchtigkeit (Sensor 3)

ES Iconos de la interfaz

- 1 Indicador de batería baja
- 2 Alarma
- 3 Hora / Calendario
- 4 Pronóstico del tiempo
- 5 Presión atmosférica
- 6 Indicación climática
- 7 Temperatura interior
- 8 Humedad interior
- 9 Temperatura exterior (sensor 1)
- 10 Estado de conexión del sensor
- 11 Humedad exterior (sensor 1)
- 12 Temperatura exterior (sensor 2)
- 13 Humedad exterior (sensor 2)
- 14 Temperatura exterior (sensor 3)
- 15 Humedad exterior (sensor 3)

HU A felhasznáói felület szimbólumai

- 1 Alacsony töltésszint-jelző
- 2 Riasztás
- 3 Óra / naptár
- 4 Időjárás-előrejelzés
- 5 Légköri nyomás
- 6 Hőérzet-jelzés
- 7 Beltéri hőmérséklet
- 8 Beltéri páratartalom
- 9 Kültéri hőmérséklet (1. érzékelő)
- 10 Közékkézi állapota
- 11 Kültéri páratartalom (1. érzékelő)
- 12 Kültéri hőmérséklet (2. érzékelő)
- 13 Kültéri páratartalom (2. érzékelő)
- 14 Kültéri hőmérséklet (3. érzékelő)
- 15 Kültéri páratartalom (3. érzékelő)

IT Icone dell'interfaccia

- 1 Indicatore di batteria scarica
- 2 Sveglia
- 3 Ora / Calendario
- 4 Previsioni del tempo
- 5 Pressione atmosferica
- 6 Indicatore clima
- 7 Temperatura interna
- 8 Umidità interna
- 9 Temperatura esterna (sensor 1)
- 10 Stato di connessione dei sensori
- 11 Umidità esterna (sensor 1)
- 12 Temperatura esterna (sensor 2)
- 13 Umidità esterna (sensor 2)
- 14 Temperatura esterna (sensor 3)
- 15 Umidità esterna (sensor 3)

PL Ikony interfejsu

- 1 Wskaźnik stanu baterii
- 2 Budzik
- 3 Godzina / Kalendarz
- 4 Prognoza pogody
- 5 Ciśnienie atmosferyczne
- 6 Wskaźnik klimatu
- 7 Temperatura w pomieszczeniu
- 8 Wilgotność w pomieszczeniu
- 9 Temperatura na zewnątrz (czujnik 1)
- 10 Stan połączenia czujnika
- 11 Wilgotność na zewnątrz (czujnik 1)
- 12 Temperatura na zewnątrz (czujnik 2)
- 13 Wilgotność na zewnątrz (czujnik 2)
- 14 Temperatura na zewnątrz (czujnik 3)
- 15 Wilgotność na zewnątrz (czujnik 3)

PT Icones de interface

- 1 Indicador de pilha fraca
- 2 Alarme
- 3 Hora / Calendário
- 4 Previsão do tempo
- 5 Pressão atmosférica
- 6 Indicação de clima
- 7 Temperatura interior
- 8 Humidade interior
- 9 Temperatura exterior (sensor 1)
- 10 Estado de ligação dos sensores
- 11 Humidade exterior (sensor 1)
- 12 Temperatura exterior (sensor 2)
- 13 Humidade exterior (sensor 2)
- 14 Temperatura exterior (sensor 3)
- 15 Humidade exterior (sensor 3)

RU Экран

- 1 Индикатор низкого заряда батареи
- 2 Будильник
- 3 Время / дата
- 4 Прогноз погоды
- 5 Атмосферное давление
- 6 Уровень комфорта
- 7 Температура в помещении
- 8 Влажность в помещении
- 9 Температура на улице (датчик 1)
- 10 Статус подключения датчика
- 11 Влажность на улице (датчик 1)
- 12 Температура на улице (датчик 2)
- 13 Влажность на улице (датчик 2)
- 14 Температура на улице (датчик 3)
- 15 Влажность на улице (датчик 3)

TR Arayış simgeleri

- 1 Düşük pil göstergesi
- 2 Alarm
- 3 Saat / Takvim
- 4 Hava tahmini
- 5 Atmosfer basıncı
- 6 Ortam göstergesi
- 7 İç mekan sıcaklığı
- 8 İç mekan nemi
- 9 Dış sıcaklık (sensör 1)
- 10 Sensör bağlantı durumu
- 11 Dış nem (sensör 1)
- 12 Dış mekan sıcaklığı (sensör 2)
- 13 Dış mekan nemi (sensör 2)
- 14 Dış mekan sıcaklığı (sensör 3)
- 15 Dış mekan nemi (sensör 3)

ES Sensor

- 1 Temperatura
- 2 Humedad
- 3 Canal actual
- 4 Indicador LED
- 5 Orificio para montaje en pared
- 6 Botón RESET (Restablecer)
- 7 Cambio de canal (1-3)
- 8 Tapa del compartimento de las pilas
- 9 Compartimento para pilas

HU Érzékelő

- 1 Hőmérséklet
- 2 Páratartalom
- 3 Aktuális csatorna
- 4 LED visszajelző
- 5 Furat a falra szereléshez
- 6 RESET (Alaphelyzetbe állítás) gomb
- 7 Csatonaváltó-kapcsoló (1-3)
- 8 Elemtartó rekesz fedele
- 9 Elemtartó rekesz

PT Sensores

- 1 Temperatura
- 2 Umidade
- 3 Canale corrente
- 4 Indicatore LED
- 5 Foro per il fissaggio al muro
- 6 Pulsante RESET (Reimposta)
- 7 Interruttore dei canali (1-3)
- 8 Copercchio compartimento batteria
- 9 Scopparto batterie

PL Czujnik

- 1 Temperatura
- 2 Wilgotność
- 3 Bieżący kanał
- 4 Wskaźnik LED
- 5 Otwór do montażu nacięnnego
- 6 Przycisk RESET (resetowanie)
- 7 Przelącznik kanałów (1-3)
- 8 Pokrywa komory baterii
- 9 Komora baterii

PT Sensor

- 1 Temperatura
- 2 Humidade
- 3 Canal atual
- 4 Indicador de LED
- 5 Orifício de montagem na parede
- 6 Botão RESET (repor)
- 7 Seletor de canais
- 8 Tampa do compartimento da bateria
- 9 Compartimento das pilhas

RU Датчик

- 1 Температура
- 2 Влажность
- 3 Текущий канал
- 4 Светодиодный индикатор
- 5 Отверстие для крепления
- 6 Кнопка RESET (Сброс)
- 7 Переключатель каналов (1-3)
- 8 Крышка батарейного отсека
- 9 Батарейный отсек

TR Sensör

- 1 Sıcaklık
- 2 Nem
- 3 Mevcut kanal
- 4 LED gösterge
- 5 Duvar montaj deliği
- 6 RESET (Sfirla) düğmesi
- 7 Kanal düğmesi (1-3)
- 8 Pil bölmesi kapakı
- 9 Pil bölmesi

EN Levenhuk Wezzer PLUS LP50 Weather Station

The kit includes: base station, 3 sensors, user manual, and warranty.

Also required (not included):

2 AAA batteries for each sensor

3 AAA batteries for the base station

Getting started

Base station

- Open the battery compartment cover (11) and insert 3 batteries according to the correct polarity. Close the cover.
- Wait until the indoor temperature is displayed on the base station.

Sensor

- Open the battery compartment cover (8). Set the desired channel with the switch.



NOTE! This weather station can be operated with up to 3 remote sensors. Each remote sensor that is to be connected must be operated on a different channel. If only one remote sensor is connected, it should be operated on channel 1.

- Insert 2 batteries according to the correct polarity. Close the cover.
- To re-establish the sensor connection manually, press **RESET** using a pin.

Sensor connection

- Place the base station and the remote sensor within the effective transmission range. Ensure that the channels are assigned after you set up the power supply for the base station and all the sensors.
- If the reception is successful, the display will show the temperature and humidity of the respective outdoor sensor. If the values are not received from a channel, "-" appears on the display. Check the batteries and try it again. Check if there is any source of interference.
- When changing batteries, replace the batteries first in the base unit, and then in all the sensors, to re-establish the connection. If an adapter supplies power to any of the devices, briefly disconnect the power to that device when replacing the batteries. If you change the batteries only in one of the devices (for example, in the sensor), the signal may not be received correctly.
- The effective range may differ depending on the unit's position. Due to interference (various remote control devices, etc.), the maximum distance between the base unit and the sensor may be significantly reduced. In such cases, we suggest moving the base unit and sensor a little. Sometimes it is enough to move one of these units a few inches!



NOTE! Although the sensor is weather resistant, never place it in direct sunlight or in the rain or snow.

Time setting

Press the **SET** button and hold it for 3 seconds. The digits that are to be set are flashing. Press **UP** or **DOWN** to change the value, and then press **SET** to continue.

The setting order: Hours > Minutes > Year > Date/Month or Month/Date format > Month > Date > Atmospheric pressure (hPa/mmHg/mb).

Finally, press the **SET** button to save the settings and exit.

Press **SET** to check the calendar.

The language and the selected abbreviations for each day of the week are shown in the following table.

Language	Monday	Tuesday	Wednesday	Thursday	Friday	Saturday	Sunday
English, EN	MO	TU	WE	TH	FR	SA	SU

Alarm setting

Press the **ALARM** button and hold it for 3 seconds. The digits that are to be set are flashing. Press **UP** or **DOWN** to change the value, and then press the **ALARM** button to continue.

The setting order: Hours > Minutes.

Press **ALARM** to turn the alarm on or off.

Snooze function

When the alarm rings, press **SNZ/LIGHT** to activate the snooze function. The alarm will sound again in 5 minutes.

Weather

Temperature/humidity

- Press the **UP** button to switch between °C and °F.
- When the temperature and humidity values are outside the operating range, the LCD displays the "LL.L" symbol (value below the operating range) or the "HH.H" symbol (value above the operating range).

Weather forecast

1. Sunny
2. Partly cloudy
3. Cloudy
4. Rainy
5. Snowy

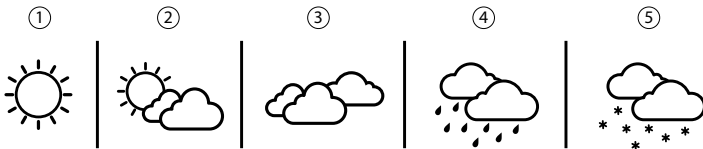

Climate indication



Too cold



Comfortable



Too warm

The climate indication is a pictorial indication based on indoor air temperature and humidity in an attempt to determine the comfort level.

History record

- Press the **MEM** button to display the MAX./MIN. temperature and humidity.
- To clear the history records, press and hold the **MEM** button for 3 seconds.

Specifications

Base station	
Atmospheric pressure, units of measurement	hPa/mmHg/mb
Air humidity, units of measurement	% (RH)
Operating humidity range (indoors)	1... 99%
Temperature, units of measurement	° F, ° C
Operating temperature range (indoors)	-10... +50° C (+14... +122° F)
Time format	24 hours, 12 hours
Weekday display language	English
Screen	monochrome
Power supply	3 AAA batteries (not included)
Dimensions	148x25x136mm (5.8x0.9x5.3in.)
Wireless sensor	3 pcs. (included)

Sensor	
Radio signal frequency	433.92MHz
Radio signal radius	30m (98ft.)
Operating humidity range (outdoors)	15... 95%
Operating temperature range (outdoors)	-40... +70° C (-40... +158° F)
Power supply	2 AAA batteries (not included)
Dimensions	40x21x120mm (1.5x0.8x4.7in.)

The manufacturer reserves the right to make changes to the product range and specifications without prior notice.

Care and maintenance

- Take the necessary precautions when using the device with children or others who have not read or who do not fully understand these instructions.
- Do not try to disassemble the device on your own for any reason. For repairs and cleaning of any kind, please contact your local specialized service center.
- Protect the device from sudden impact and excessive mechanical force.
- Store the device in a dry, cool place away from hazardous acids and other chemicals, away from heaters, open fire, and other sources of high temperatures.
- Operate the device only in a completely dry environment and do not touch the device with wet or damp body parts.
- Only use accessories and spare parts for this device that comply with the technical specifications.
- Check this device and its cables and connections for any possible damage before use.
- Never attempt to operate a damaged device or a device with damaged electrical parts! Damaged parts must be replaced immediately by an authorized service agent.
- If a part of the device or battery is swallowed, seek medical attention immediately.
- **Children should use the device under adult supervision only.**

Battery safety instructions

Always purchase the correct size and grade of battery most suitable for the intended use. Always replace the whole set of batteries at one time; taking care not to mix old and new ones, or batteries of different types. Clean the battery contacts and also those of the device prior to battery installation. Make sure the batteries are installed correctly with regard to polarity (+ and -). Remove batteries from equipment that is not to be used for an extended period of time. Remove used batteries promptly. Never short-circuit batteries as this may lead to high temperatures, leakage, or explosion. Never heat batteries in order to revive them. Do not disassemble batteries. Remember to switch off devices after use. Keep batteries out of the reach of children, to avoid risk of ingestion, suffocation, or poisoning. Utilize used batteries as prescribed by your country's laws.

Levenhuk International Lifetime Warranty

All Levenhuk telescopes, microscopes, binoculars, and other optical products, except for their accessories, carry a lifetime warranty against defects in materials and workmanship. A **lifetime** warranty is a guarantee on the lifetime of the product on the market. All Levenhuk accessories are warranted to be free of defects in materials and workmanship for **six months** from the purchase date. The warranty entitles you to the free repair or replacement of the Levenhuk product in any country where a Levenhuk office is located if all the warranty conditions are met.

For further details, please visit: www.levenhuk.com/warranty

If warranty problems arise, or if you need assistance in using your product, contact the local Levenhuk branch.

BG Метеорологична станция Levenhuk Wezzer PLUS LP50

Комплектът включва: базова станция, 3 сензора, ръководство за потребителя и гаранция.

Необходими са също (не са включени):

2 батерии AAA за всеки от сензорите

3 батерии AAA за базовата станция

Да започваме

Базова станция

- Отворете капака на отделението за батериите (11) и поставете 3 батерии, като спазвате знаците за поляритета. Затворете капака.
- Изчакайте, докато вътрешната температура се покаже на базовата станция.

Сензор

- Отворете капака на отделението за батерии (8). Задайте желания канал с превключателя.



ЗАБЕЛЕЖКА! Тази метеорологична станция може да работи с до 3 дистанционни сензора. Всеки от дистанционните сензори, които могат да бъдат свързани, трябва да работи на различен канал. Ако бъде свързан само един дистанционен сензор, той трябва да работи на канал 1.

- Поставете 2 батерии, като спазвате знаците за поляритета. Затворете капака.
- За да възстановите връзката на сензора ръчно, натиснете **RESET** (Възстановяване) с помощта на щифт.

Връзка на сензора

- Поставете базовата станция и дистанционния сензор в рамките на ефективния обхват на предаване. След като настроите захранването за базовата станция и всички сензори, се уверете, че каналите са разпределени.
- Ако приемането се осъществява, дисплеят ще показва температурата и влажността от съответния сензор за работа на открито. Ако стойностите от даден канал не се получават, тогава на дисплея се показва "—". Проверете батериите и опитайте отново. Проверете дали няма източник на смущения.
- Когато сменят батериите, първо ги сменете в базовия модул, а след това във всички сензори, за да възстановите връзката. Ако някое от устройствата се захранва чрез адаптер, изключете за кратко захранването на това устройство, когато сменят батериите. Ако смените батериите само в едно от устройствата (например в сензора), сигналът може да не се приеме правилно.
- Ефективният обхват може да се различава в зависимост от позицията на устройството. Поради смущения (от различни устройства за дистанционно управление и др.) максималното разстояние между базовия модул и сензора може да бъде значително намалено. В такива случаи предлагаме да преместите малко базовия модул и сензора. Понякога е достатъчно да преместите едното от тези устройства само с няколко инча!



ЗАБЕЛЕЖКА! Въпреки че сензорът е устойчив на атмосферни влияния, никога не го поставяйте на пряка слънчева светлина или под въздействието на дъжд или сняг.

Настройка на времето

Натиснете бутона **SET** (настройка) и го задръжте натиснат 3 секунди. Цифрите, които трябва да бъдат настроени, мигат. Натискайте **UP** (нагоре) или **DOWN** (надолу), за да промените стойността, и след това натиснете **SET** (настройка), за да продължите.

Последователност на настройка: Часове > Минути > Година > Дата/Месец или формат Месец/Дата > Месец > Дата > Атмосферно налягане (hPa/mmHg/mb).

Накрая натиснете бутона **SET** (Настройка), за да запазете настройките и да излезете.

Натиснете **SET** (Настройка), за да проверите календара.

Езикът и избраните съкращения за всеки ден от седмицата са показани в следващата таблица.

Език	Понеделник	Вторник	Сряда	Четвъртък	Петък	Събота	Неделя
Английски език, EN	MO	TU	WE	TH	FR	SA	SU

Настройки на алармата

Натиснете бутона **ALARM** (Аларма) и го задръжте натиснат 3 секунди. Цифрите, които трябва да бъдат настроени, мигат. Натиснете **UP** (Нагоре) или **DOWN** (Надолу), за да промените стойността, и след това натиснете бутона **ALARM** (Аларма), за да продължите.

Последователност на настройка: Часове > Минути.

Натиснете **ALARM** (Аларма) за включване или изключване на алармата.

Функция за повторение

При включване на алармата натиснете **SNZ/LIGHT** (Повторение/Осветяване), за да активирате функцията за повторение. Алармата ще прозвучи отново след 5 минути.

Атмосферни условия

Температура/влажност

- Натискайте бутона **UP** (Нагоре) за превключване между °C и °F.
- Когато стойностите на температурата и влажността са извън работния диапазон, на течнокристалния дисплей се показва символът "LL.L" (за стойност под работния диапазон) или символът "HH.H" (за стойност над работния диапазон).

Прогноза за времето

1. Слънчево
2. С променлива облачност
3. Облачно
4. Дъжд
5. Сняг

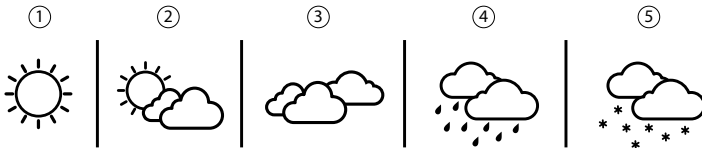

Индикация за климата



Прекалено студено



Комфортно



Прекалено топло

Индикацията за климата е графична индикация, базирана на температурата и влажността на въздуха в помещението, като опит за определяне на нивото на комфорт.

Хронологичен запис

- Натиснете бутона **МЕМ** (Памет), за да се покажат **МАКСИМАЛНИТЕ/МИНИМАЛНИТЕ** стойности на температурата и влажността.
- За да изчистите записите на хронологията, натиснете и задръжте натиснат бутона **МЕМ** (Памет) за 3 секунди.

Спецификации

Базова станция	
Атмосферно налягане, измервателни единици	hPa/mmHg/mb
Влажност на въздуха, измервателни единици	% (RH)
Диапазон на работната влажност (на закрито)	1... 99%
Температура, измервателни единици	°F, °C
Диапазон на работната температура (на закрито)	-10... +50 °C
Формат на часа	24-часов, 12-часов
Език на дисплея за дни от седмицата	английски
Екран	монохромен
Захранване	3 батерии AAA (не са включени)
Размери	148x25x136 mm
Безжичен сензор	3 бр. (включени)

Сензор	
Честота на радиосигнала	433,92 MHz
Обсег на радиосигнала	30 m
Диапазон на работната влажност (на открито)	15... 95%
Диапазон на работната температура (на открито)	-40... +70 °C
Захранване	2 батерии AAA (не са включени)
Размери	40x21x120 mm

Производителят си запазва правото да прави промени на гамата продукти и спецификациите им без предварително уведомление.

Грижи и поддръжка

- Предприемете необходимите превантивни мерки при използване на това устройство от деца или други лица, които не са прочели или които не са разбрали напълно тези инструкции.
- Не се опитвайте да разглобявате устройството сами по никаква причина. За ремонти и почистване, моля, обръщайте се към местния специализиран сервизен център.
- Предпазвайте устройството от внезапни удари и прекомерна механична сила.

- Съхранявайте устройството на сухо и хладно място, далеч от опасни киселини и други химикали, далеч от отоплителни уреди, открит огън и други източници на високи температури.
- Работете с устройството само в напълно суха среда и не докосвайте устройството с мокри или влажни части на тялото.
- Използвайте само принадлежности и резервни части за устройството, които отговарят на техническите спецификации.
- Преди употреба проверете устройството и неговите кабели и връзки за евентуални повреди.
- Никога не правете опит да използвате повредено устройство или устройство с повредени електрически части! Повредените части трябва незабавно да бъдат сменени в оторизиран сервис.
- Ако някоя част от устройството или батерията бъдат погълнати, незабавно потърсете медицинска помощ.
- Децата трябва да използват устройството само под надзора на възрастни.

Инструкции за безопасност на батериите

Винаги купувайте батерии с правилния размер и характеристики, които са най-подходящи за предвидената употреба. Винаги сменяйте всички батерии едновременно, като внимавате да не смесите стари и нови или батерии от различен тип. Почистете контактите на батериите, както и тези на устройството, преди да поставите батериите. Уверете се, че батериите са поставени правилно по отношение на полярността (+ и -). Извадете батериите от оборудването, ако то няма да бъде използвано продължителен период от време. Извадете използваните батерии незабавно. Никога не свързвайте батерии накъсо, тъй като това може да доведе до високи температури, теч или експлозия. Никога не загрявайте батерии, опитвайки се да ги използвате допълнително време. Не разглобявайте батериите. Не забравяйте да изключите устройствата след употреба. Дръжте батериите далеч от достъпа на деца, за да избегнете риск от поглъщане, задушаване или отравяне. Изхвърляйте използваните батерии съгласно правилата в държавата Ви.

Международна доживотна гаранция от Levenhuk

Всички телескопи, микроскопи, бинокли и други оптични продукти от Levenhuk, с изключение на аксесоарите, имат доживотна гаранция за дефекти в материалите и изработката. **Доживотната** гаранция представлява гаранция, валидна за целия живот на продукта на пазара. За всички аксесоари Levenhuk се предоставя гаранция за липса на дефекти на материалите и изработката за период от **две години** от датата на покупка на дребно. Levenhuk ще ремонтира или замени всеки продукт или част от продукт, за които след проверка от страна на Levenhuk се установи наличие на дефект на материалите или изработката. Задължително условие за задължението на Levenhuk да ремонтира или замени такъв продукт е той да бъде върнат на Levenhuk заедно с документ за покупка, който е задоволителен за Levenhuk.

За повече информация посетете нашата уебстраница: www.levenhuk.bg/garantsiya

Ако възникнат проблеми с гаранцията или ако се нуждаете от помощ за използването на Вашия продукт, свържете се с местния представител на Levenhuk.

CZ Meteorologická stanice Levenhuk Wezzer PLUS LP50

Sada obsahuje: základnovou stanici, 3 senzory, uživatelskou příručku a záruku.

Také bude potřeba (není součástí dodávky):

2 baterie AAA pro každý senzor

3 baterie AAA pro základnovou stanici

Začínáme

Základná stanice

- Otevřete kryt přihrádky pro baterie (11) a vložte 3 baterie správnou stranou dle označení polarity. Zavřete kryt.
- Počkejte, až se na základnové stanici zobrazí vnitřní teplota.

Senzor

- Otevřete kryt přihrádky pro baterie (8). Přepínačem nastavte požadovaný kanál.
- Vložte 2 baterie správnou stranou dle označení polarity. Zavřete kryt.



POZNÁMKA! Tato meteorologická stanice může být provozována až se 3 senzory dálkového ovládní. Každý senzor dálkového ovládní, který má být připojen, musí být provozován na jiném kanálu. Pokud je připojen pouze jeden senzor dálkového ovládní, měl by být provozován na kanálu 1.

- Pokud chcete připojení senzoru obnovit ručně, stiskněte tlačítko **RESET** (resetovat) použitím špendlíku.

Připojení senzoru

- Umístíte základnovou stanici a senzor dálkového ovládní do účinného dosahu přenosu. Po nastavení napájení pro základnovou stanici a všech senzorů se ujistíte, že jsou kanály přiřazeny.
- Pokud je příjem úspěšný, na displeji se zobrazí teplota a vlhkost příslušného venkovního senzoru. Pokud hodnoty nejsou z kanálu přijaty, na displeji se zobrazí “-”. Zkontrolujte baterie a zkuste to znovu. Zkontrolujte, zda neexistuje nějaký zdroj rušení.
- Při výměně baterií vyměňte baterie nejprve v základní jednotce a pak ve všech senzorech, aby se připojení znovu obnovilo. Pokud adaptér napájí některé ze zařízení, při výměně baterií toto zařízení krátce odpojte. Pokud vyměníte baterie pouze v jednom ze zařízení (například v senzoru), signál nemusí být přijímán správně.
- Efektivní dosah se může lišit v závislosti na poloze jednotky. Kvůli rušení (různá dálková ovládní atd.) může být maximální vzdálenost mezi základnovou stanicí a senzorem výrazně snížena. V takových případech doporučujeme trochu přesunout základní jednotku a senzor. Někdy stačí jednu z těchto jednotek posunout o několik centimetrů!



POZNÁMKA! Přestože je senzor odolný vůči povětrnostním vlivům, nikdy jej neumístujte na přímé sluneční světlo nebo do deště nebo sněhu.

Nastavení času

Stiskněte tlačítko **SET** (nastavit) a podržte jej po dobu 3 sekund. Číslice na displeji, které se mají nastavit, blikají. Stisknutím tlačítka **UP** (nahoru) nebo **DOWN** (dolů) změňte hodnotu a poté pokračujte stisknutím tlačítka **SET** (nastavit).

Pořadí nastavení: Hodiny > Minuty > Rok > formát Datum/měsíc nebo Měsíc/datum > Měsíc > Datum > Atmosférický tlak (hPa/mmHg/mb).

Nakonec stiskněte tlačítko **SET** (nastavit) pro uložení nastavení a ukončení.

Stisknutím tlačítka **SET** (nastavit) zkontrolujte kalendář.

V následující tabulce je uveden jazyk a vybrané zkratky pro každý den v týdnu.

Jazyk	Pondělí	Úterý	Středa	Čtvrtek	Pátek	Sobota	Neděle
Angličtina, EN	MON	TUE	WED	THU	FRI	SAT	SUN

Nastavení budíku

Stiskněte tlačítko **ALARM** (budík) a podržte jej po dobu 3 sekund. Číslice na displeji, které se mají nastavit, blikají. Stisknutím tlačítka **UP** (nahoru) nebo **DOWN** (dolů) změňte hodnotu a poté pokračujte stisknutím tlačítka **ALARM** (budík).

Pořadí nastavení: Hodiny > Minuty.

Stisknutím tlačítka **ALARM** (budík) zapnete nebo vypnete.

Funkce odložení

Když zavoní budík, stiskněte tlačítko **SNZ/LIGHT** (odložení/osvětlení) pro aktivaci funkce odložení. Budík se ozve znovu za 5 minut.

Počasi

Teplota/vlhkost

- Stisknutím tlačítka **UP** (nahoru) přepnete mezi °C a °F.
- Pokud jsou hodnoty teploty a vlhkosti mimo provozní rozsah, zobrazí se na LCD displeji symbol "LL.L" (hodnota pod provozním rozsahem) nebo "HH.H" (hodnota nad provozním rozsahem).

Předpověď počasí

1. Slunečno
2. Polojasno (částečně zataženo)
3. Zataženo
4. Deštivo
5. Sněhové přeháňky

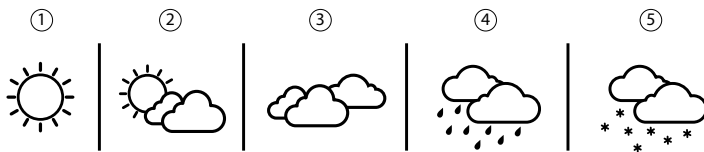

Indikace klimatu



Příliš chladno



Příjemné klima



Příliš teplo

Indikace klimatu je obrazovou indikací založenou na vnitřní teplotě a vlhkosti vzduchu ve snaze určit úroveň komfortu klimatu.

Záznam historie

- Stisknutím tlačítka **MEM** (paměť) se na displeji zobrazí MAX./MIN. teplota a vlhkost.
- Pokud chcete vymazat záznamy historie, stiskněte a podržte tlačítko **MEM** (paměť) po dobu 3 sekund.

Technické údaje

Základnová stanice	
Atmosférický tlak, jednotky měření	hPa/mmHg/mb
Vlhkost vzduchu, jednotky měření	% (relativní vlhkost)
Provozní rozsah vlhkosti (vnitřní)	1... 99%
Teplota, jednotky měření	°F, °C
Rozsah provozních teplot (vnitřní)	-10... +50 °C
Časový formát	24 hodin, 12 hodin
Jazyk zobrazení dne v týdnu	angličtina
Obrazovka	černobílá
Napájení	3 baterie AAA (nejsou součástí dodávky)
Rozměry	148x25x136 mm
Bezdrátový snímač	3 ks (součást dodávky)

Senzor	
Frekvence rádiového signálu	433,92 MHz
Poloměr rádiového signálu	30 m
Provozní rozsah vlhkosti (venkovní)	15... 95%
Rozsah provozních teplot (venkovní)	-40... +70 °C
Napájení	2 baterie AAA (nejsou součástí dodávky)
Rozměry	40x21x120 mm

Výrobce si vyhrazuje právo bez předchozího upozornění měnit sortiment a specifikace výrobků.

Péče a údržba

- Při použití tohoto přístroje dětmi nebo osobami, které tento návod nečetly nebo s jeho obsahem nebyly plně seznámeny, přijměte nezbytná preventivní opatření.
- Z žádného důvodu se nepokoušejte přístroj rozebrat. S opravami veškerého druhu se obračejte na své místní specializované servisní středisko.
- Přístroj chraňte před prudkými nárazy a nadměrným mechanickým namáháním.
- Přístroj ukládejte na suchém, chladném místě, mimo dosah nebezpečných kyselin nebo jiných chemikálií, topných těles, otevřeného ohně a jiných zdrojů vysokých teplot.
- Zařízení používejte pouze ve zcela suchém prostředí a nedotýkejte se zařízení mokrymi nebo vlhkými částmi těla.
- Pro toto zařízení používejte pouze příslušenství a náhradní díly, které splňují technické specifikace.
- Před použitím toto zařízení a jeho kabely a připojení zkontrolujte, zda nedošlo k poškození.
- Nikdy se nepokoušejte provozovat poškozené zařízení nebo zařízení s poškozenými elektrickými díly! Poškozené díly musí být okamžitě vyměněny prostřednictvím zástupce autorizovaného servisního střediska.

- Pokud dojde k požití části zařízení nebo baterie, okamžitě vyhledejte lékařskou pomoc.
- **Děti by měly používat přístroj pouze pod dohledem dospělé osoby.**

Bezpečnostní pokyny týkající se baterií

Vždy nakupujte baterie správné velikosti a typu, které jsou nejvhodnější pro zamýšlený účel. Při výměně vždy nahrazujte celou sadu baterií a dbejte na to, abyste nemíchali staré a nové baterie, případně baterie různých typů. Před instalací baterií vyčistěte kontakty na baterii i na přístroji. Ujistěte se, zda jsou baterie instalovány ve správné polaritě (+ resp. -). V případě, že zařízení nebudete delší dobu používat, vyjměte z něj baterie. Použité baterie včas vyměňujte. Baterie nikdy nezkratujte, mohlo by to vést ke zvýšení teploty, úniku obsahu baterie nebo k explozi. Baterie se nikdy nepokoušejte oživit zahříváním. Nepokoušejte se rozebírat baterie. Po použití nezapomeňte přístroj vypnout. Baterie uchovávejte mimo dosah dětí, abyste předešli riziku spolknutí, vdechnutí nebo otravy. S použitými bateriemi nakládejte v souladu s vašimi vnitrostátními předpisy.

Mezinárodní doživotní záruka Levenhuk

Na veškeré teleskopy, mikroskopy, triedry a další optické výrobky značky Levenhuk, s výjimkou příslušenství, se poskytuje doživotní záruka pokrývající vady materiálu a provedení. **Doživotní záruka** je záruka platná po celou dobu životnosti produktu na trhu. Na veškeré příslušenství značky Levenhuk se poskytuje záruka toho, že je dodáváno bez jakýchkoli vad materiálu a provedení, a to po dobu **dvou let** od data zakoupení v maloobchodní prodejně. Tato záruka vám v případě splnění všech záručních podmínek dává nárok na bezplatnou opravu nebo výměnu výrobku značky Levenhuk v libovolné zemi, v níž se nachází pobočka společnosti Levenhuk.

Další informace – navštivte naše webové stránky: www.levenhuk.cz/zaruka

V případě problémů s uplatněním záruky, nebo pokud budete potřebovat pomoc při používání svého výrobku, obraťte se na místní pobočku společnosti Levenhuk.

DE Levenhuk Wezzer PLUS LP50 Wetterstation

Das Kit enthält: Basisstation, 3 Sensoren, Benutzerhandbuch und Garantie.

Außerdem erforderlich (nicht im Lieferumfang enthalten):

2 AAA-Batterien für jeden Sensor

3 AAA-Batterien für die Basisstation

Erste Schritte

Basisstation

- Öffnen Sie den Batteriefachdeckel (11) und legen Sie 3 Batterien entsprechend der Polaritätsmarkierung ein. Schließen Sie den Deckel.
- Warten Sie, bis die Innentemperatur auf der Basisstation angezeigt wird.

Sensor

- Öffnen Sie den Batteriefachdeckel (8). Stellen Sie den gewünschten Kanal mit dem Schalter ein.



HINWEIS! Diese Wetterstation kann mit bis zu 3 Fernsensoren betrieben werden. Jeder Fernsensor, der angeschlossen werden soll, muss auf einem anderen Kanal betrieben werden. Wenn nur ein Fernsensor angeschlossen ist, sollte dieser auf Kanal 1 betrieben werden.

- Legen Sie 2 Batterien entsprechend der Polaritätsmarkierung ein. Schließen Sie den Deckel.
- Um die Sensorverbindung manuell wiederherzustellen, drücken Sie **RESET** (Wiederherstellen) mit einem Stift.

Sensorverbindung

- Platzieren Sie die Basisstation und den Fernsensor innerhalb des effektiven Sendebereichs. Vergewissern Sie sich, dass die Kanäle zugewiesen sind, nachdem Sie die Stromversorgung für die Basisstation und alle Sensoren eingerichtet haben.
- Wenn der Empfang hergestellt ist, zeigt das Display die Temperatur und Luftfeuchtigkeit des jeweiligen Außensensors an. Werden die Werte von einem Kanal nicht empfangen, erscheint auf dem Display "—". Überprüfen Sie die Batterien und versuchen Sie es erneut. Prüfen Sie, ob es eine Störquelle gibt.
- Legen Sie beim Batteriewechsel zuerst die Batterien in die Basiseinheit und dann in alle Sensoren ein, um die Verbindung wiederherzustellen. Wenn eines der Geräte über einen Adapter mit Strom versorgt wird, unterbrechen Sie kurz die Stromzufuhr zu diesem Gerät, wenn Sie die Batterien austauschen. Wenn Sie die Batterien nur in einem der Geräte (z. B. im Sensor) austauschen, wird das Signal möglicherweise nicht korrekt empfangen.
- Die effektive Reichweite kann je nach Position des Geräts unterschiedlich sein. Aufgrund von Interferenzen (verschiedene Fernbedienungsgeräte usw.) kann sich die maximale Entfernung zwischen dem Basisgerät und dem Sensor erheblich verringern. In solchen Fällen empfehlen wir, das Basisgerät und den Sensor ein wenig zu verschieben. Manchmal reicht es aus, eine der beiden Einheiten ein paar Zentimeter zu verschieben!



HINWEIS! Obwohl der Sensor witterungsbeständig ist, sollten Sie ihn nicht in direktem Sonnenlicht, Regen oder Schnee platzieren.

Zeiteinstellung

Drücken Sie die **SET**-Taste (Einstellen) und halten Sie sie 3 Sekunden lang gedrückt. Die einzustellenden Ziffern blinken. Drücken Sie **UP** (nach oben) oder **DOWN** (nach unten), um den Wert zu ändern, und drücken Sie dann **SET** (Einstellen), um fortzufahren.

Die Reihenfolge der Einstellung: Stunden > Minuten > Jahr > Datum/Monat oder Monat/Datum-Format > Monat > Datum > Atmosphärischer Druck (hPa/mmHg/mb).

Drücken Sie abschließend die **SET**-Taste (Einstellen), um die Einstellungen zu speichern und den Vorgang zu beenden.

Drücken Sie **SET** (Einstellen), um den Kalender zu überprüfen.

Die Sprache und die ausgewählten Abkürzungen für jeden Wochentag sind in der folgenden Tabelle aufgeführt.

Sprache	Montag	Dienstag	Mittwoch	Donnerstag	Freitag	Samstag	Sonntag
Englisch, EN	MO	TU	WE	TH	FR	SA	SU

Alarmeinrichtung

Drücken Sie die **ALARM**-Taste (Alarm) und halten Sie sie 3 Sekunden lang gedrückt. Die einzustellenden Ziffern blinken. Drücken Sie **UP** (nach oben) oder **DOWN** (nach unten), um den Wert zu ändern, und drücken Sie dann **ALARM** (Alarm), um fortzufahren.

Die Reihenfolge der Einstellung: Stunden > Minuten.

Drücken Sie **ALARM** (Alarm), um den Wecker ein- oder auszuschalten.

Schlummerfunktion

Wenn der Wecker klingelt, drücken Sie **SNZ/LIGHT** (Schlummer/Licht), um die Schlummerfunktion zu aktivieren. Der Weckalarm ertönt in 5 Minuten erneut.

Wetter

Temperatur/Luftfeuchtigkeit

- Drücken Sie die Taste **UP**, um zwischen °C und °F zu wechseln.
- Wenn die Temperatur- und Luftfeuchtigkeitswerte außerhalb des Betriebsbereichs liegen, zeigt die LCD-Anzeige das Symbol "LL.L" (Wert unterhalb des Betriebsbereichs) oder das Symbol "HH.H" (Wert oberhalb des Betriebsbereichs).

Wetterprognose

1. Sonnig
2. Teilweise bewölkt
3. Bewölkt
4. Regen
5. Schnee

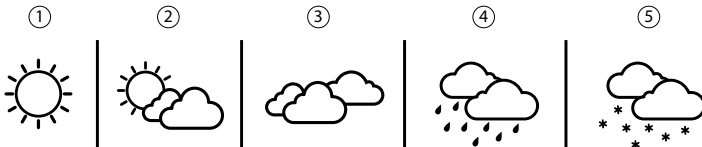

Klima-Anzeige



Zu kalt



Angenehm



Zu warm

Die Klimaanzeige ist eine bildliche Darstellung, die auf der Innenlufttemperatur und der Luftfeuchtigkeit basiert und versucht, das Komfortniveau zu bestimmen.

Historische Aufzeichnung

- Drücken Sie die **MEM**-Taste (Speicher), um die MAX/MIN-Temperatur und Luftfeuchtigkeit anzuzeigen.
- Um die historischen Aufzeichnungen zu löschen, drücken und halten Sie die **MEM**-Taste (Speicher) während 3 Sekunden.

Technische Daten

Basisstation	
Atmosphärischer Druck, Maßeinheiten	hPa/mmHg/mb
Luftfeuchtigkeit, Maßeinheiten	% (RH)
Betriebsfeuchtigkeitsbereich (in Innenräumen)	1... 99%
Temperatur, Maßeinheiten	°F, °C
Betriebstemperaturbereich (in Innenräumen)	-10... +50 °C
Zeitformat	24 Stunden, 12 Stunden
Sprache der Wochentagsanzeige	Englisch
Bildschirm	monochrom
Stromversorgung	3 AAA-Batterien (nicht im Lieferumfang enthalten)
Abmessungen	148x25x136 mm
Funksensor	3 Stk. (im Lieferumfang enthalten)

Sensor	
Frequenz des Funksignals	433,92 MHz
Radius des Funksignals	30 m
Betriebsfeuchtigkeitsbereich (im Freien)	15... 95%
Betriebstemperaturbereich (im Freien)	-40... +70 °C
Stromversorgung	2 AAA-Batterien (nicht im Lieferumfang enthalten)
Abmessungen	40x21x120 mm

Der Hersteller behält sich das Recht vor, ohne Vorankündigung Änderungen an der Produktpalette und den technischen Daten vorzunehmen.

Pflege und Wartung

- Treffen Sie geeignete Vorsichtsmaßnahmen, wenn Kinder oder Personen das Instrument benutzen, die diese Anleitung nicht gelesen bzw. verstanden haben.
- Versuchen Sie nicht, das Instrument aus irgendwelchem Grund selbst zu zerlegen. Wenden Sie sich für Reparaturen oder zur Reinigung an ein spezialisiertes Servicecenter vor Ort.
- Schützen Sie das Instrument vor plötzlichen Stößen und übermäßiger mechanischer Krafteinwirkung.

- Lagern Sie das Instrument an einem trockenen, kühlen Ort, der frei von gefährlichen Säuren und anderen Chemikalien ist, und in ausreichendem Abstand zu Heizgeräten, offenem Feuer und anderen Hochtemperaturquellen.
- Betreiben Sie das Gerät nur in einer absolut trockenen Umgebung und berühren Sie das Gerät nicht mit nassen oder feuchten Körperteilen.
- Verwenden Sie nur Zubehör und Ersatzteile für dieses Gerät, die den technischen Spezifikationen entsprechen.
- Überprüfen Sie das Gerät und seine Kabel und Anschlüsse vor dem Gebrauch auf eventuelle Schäden.
- Versuchen Sie niemals, ein beschädigtes Gerät oder ein Gerät mit beschädigten elektrischen Teilen in Betrieb zu nehmen! Beschädigte Teile müssen sofort durch einen autorisierten Kundendienst ausgetauscht werden.
- Wenn ein Teil des Geräts oder des Akkus verschluckt wird, suchen Sie sofort einen Arzt auf.
- **Kinder sollten das Gerät nur unter Aufsicht eines Erwachsenen verwenden.**

Sicherheitshinweise zum Umgang mit Batterien

Immer die richtige, für den beabsichtigten Einsatz am besten geeignete Batteriegröße und -art erwerben. Stets alle Batterien gleichzeitig ersetzen. Alte und neue Batterien oder Batterien verschiedenen Typs nicht mischen. Batteriekontakte und Kontakte am Instrument vor Installation der Batterien reinigen. Beim Einlegen der Batterien auf korrekte Polung (+ und -) achten. Batterien entnehmen, wenn das Instrument für einen längeren Zeitraum nicht benutzt werden soll. Verbrauchte Batterien umgehend entnehmen. Batterien nicht kurzschließen, um Hitzeentwicklung, Auslaufen oder Explosionen zu vermeiden. Batterien dürfen nicht zum Wiederbeleben erwärmt werden. Batterien nicht öffnen. Instrumente nach Verwendung ausschalten. Batterien für Kinder unzugänglich aufbewahren, um Verschlucken, Ersticken und Vergiftungen zu vermeiden. Entsorgen Sie leere Batterien gemäß den einschlägigen Vorschriften.

Lebenslange internationale Garantie

Levenhuk garantiert für alle Teleskope, Mikroskope, Ferngläser und anderen optischen Erzeugnisse mit Ausnahme von Zubehör lebenslänglich die Freiheit von Material- und Herstellungsfehlern. Die **lebenslange** Garantie ist eine Garantie, die für die gesamte Lebensdauer des Produkts am Markt gilt. Für Levenhuk-Zubehör gewährleistet Levenhuk die Freiheit von Material- und Herstellungsfehlern innerhalb von **zwei Jahren** ab Kaufdatum. Produkte oder Teile davon, bei denen im Rahmen einer Prüfung durch Levenhuk ein Material- oder Herstellungsfehler festgestellt wird, werden von Levenhuk repariert oder ausgetauscht. Voraussetzung für die Verpflichtung von Levenhuk zu Reparatur oder Austausch eines Produkts ist, dass dieses zusammen mit einem für Levenhuk ausreichenden Kaufbeleg an Levenhuk zurückgesendet wird.

Weitere Einzelheiten entnehmen Sie bitte unserer Website: www.levenhuk.de/garantie

Bei Problemen mit der Garantie, oder wenn Sie Unterstützung bei der Verwendung Ihres Produkts benötigen, wenden Sie sich an die lokale Levenhuk-Niederlassung.

ES Estación meteorológica Levenhuk Wezzer PLUS LP50

El kit incluye: estación base, 3 sensores, manual de usuario y garantía.

Elementos necesarios (no incluidos en el producto):

2 pilas AAA para cada sensor

3 pilas AAA para la estación base

Primeros pasos

Estación base

- Abra la tapa del compartimento de las pilas (11) e inserte 3 pilas de acuerdo con las marcas de polaridad correctas. Cierre la tapa.
- Espere a que la estación base muestre la temperatura interior.

Sensor

- Abra la tapa del compartimento de las pilas (8). Establezca el canal deseado con el interruptor.



¡NOTA! Esta estación meteorológica se puede utilizar con 3 sensores remotos. Cada sensor remoto conectado debe funcionar en un canal diferente. Si se conecta un solo sensor remoto, debe funcionar en el canal 1.

- Inserte 2 pilas de acuerdo con las marcas de polaridad correctas. Cierre la tapa.
- Para restablecer la conexión del sensor manualmente, pulse **RESET** (Restablecer) utilizando un sujetapapeles o similar.

Conexión del sensor

- Coloque la estación base y el sensor remoto dentro del alcance de transmisión efectivo. Asegúrese de que los canales estén asignados una vez instalados la fuente de alimentación de la estación base y todos los sensores.
- Si la recepción de la señal es correcta, la pantalla mostrará la temperatura y humedad registradas por el sensor exterior respectivo. Si no se reciben valores a través de un canal, la pantalla mostrará la indicación "—". Revise las pilas y pruebe de nuevo. Compruebe si existe alguna fuente de interferencia.
- Al cambiar las pilas, reemplácelas primero en la unidad base y luego en todos los sensores, para restablecer la conexión. Si utiliza un adaptador para suministrar corriente eléctrica a cualquiera de los dispositivos, desconecte temporalmente la alimentación eléctrica para ese dispositivo cuando reemplace las pilas. Si cambia las pilas solo en uno de los dispositivos (por ejemplo, en el sensor), es posible que la señal no se reciba correctamente.
- El alcance efectivo de la señal puede diferir dependiendo de la posición de la unidad. Debido a la existencia de interferencias (cercanía de diversos dispositivos de mando a distancia, etc.), la distancia máxima entre la unidad base y el sensor puede ser significativamente menor. En tales casos, sugerimos acercarse poco a la unidad base y el sensor. A veces es suficiente mover una de estas unidades unos pocos centímetros.



¡NOTA! Aunque el sensor es resistente a la intemperie, no lo exponga nunca directamente a la luz solar, la lluvia o la nieve.

Configuración de la hora

Pulse el botón **SET** (Establecer) y manténgalo pulsado durante 3 segundos. Los dígitos que se deben configurar empezarán a parpadear. Pulse **UP** (Arriba) o **DOWN** (Abajo) para cambiar el valor, y luego pulse **SET** (Establecer) para continuar.

Orden de configuración: Horas > Minutos > Año > Fecha/Mes o Mes/Formato de fecha > Mes > Fecha > Presión atmosférica (hPa / mmHg / mb).

Finalmente, pulse el botón **SET** (Establecer) para guardar la configuración y salir.

Pulse **SET** (Establecer) para comprobar el calendario.

La tabla siguiente muestra el idioma y las abreviaturas seleccionadas para cada día de la semana.

Idioma	Lunes	Martes	Miércoles	Jueves	Viernes	Sábado	Domingo
Inglés, EN	MO	TU	WE	TH	FR	SA	SU

Ajuste de la alarma

Pulse el botón **ALARM** (Alarma) y manténgalo pulsado durante 3 segundos. Los dígitos que se deben configurar empezarán a parpadear. Pulse **UP** (Arriba) o **DOWN** (Abajo) para cambiar el valor, y luego pulse el botón

ALARM (Alarma) para continuar.

Orden de configuración: Horas > Minutos.

Pulse **ALARM** (Alarma) para activar o desactivar la alarma.

Función de repetición / luz

Cuando suene la alarma, pulse **SNZ/LIGHT** (Repetición / luz) para activar la función de repetición. La alarma volverá a sonar al cabo de 5 minutos.

Clima

Temperatura / humedad

- Pulse el botón **UP** (Arriba) para cambiar entre °C y °F.
- Cuando los valores de temperatura y humedad están fuera del rango de funcionamiento, la pantalla LCD muestra el símbolo "LL.L" (valor por debajo del rango de funcionamiento) o el símbolo "HH.H" (valor por encima del rango de funcionamiento).

Pronóstico del tiempo

1. Soleado
2. Nublado parcialmente
3. Nublado
4. Lluvioso
5. Nevado

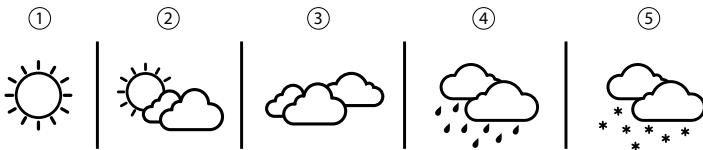

Indicación climática



Demasiado frío



Cómodo



Demasiado caluroso

La indicación climática es una representación en forma de iconos de la temperatura y humedad del aire interior a fin de determinar el nivel de comodidad.

Registro histórico

- Pulse el botón **MEM** (Memoria) para mostrar la temperatura y humedad máxima y mínima.
- Para borrar los registros históricos, mantenga pulsado el botón **MEM** (Memoria) durante 3 segundos.

Especificaciones

Estación base	
Presión atmosférica, unidades de medida	hPa / mmHg / mb
Humedad del aire, unidades de medida	% (HR)
Rango de humedad de funcionamiento (interior)	1... 99%
Temperatura, unidades de medida	°F, °C
Rango de temperatura de funcionamiento (interior)	-10... +50 °C
Formato de hora	24 horas, 12 horas
Idioma de visualización del día de la semana	inglés
Pantalla	monocromo
Fuente de alimentación	3 pilas AA (no incluidas)
Dimensiones	148x25x136 mm
Sensor inalámbrico	3 unidades (incluido)

Sensor	
Frecuencia de señal de radio	433,92 MHz
Alcance de la señal de radio	30 m
Rango de humedad de funcionamiento (exterior)	15... 95%
Rango de temperatura de funcionamiento (exterior)	-40... +70 °C
Fuente de alimentación	2 pilas AAA (no incluidas)
Dimensiones	40x21x120 mm

El fabricante se reserva el derecho de realizar cambios en la gama de productos y en las especificaciones sin previo aviso.

Cuidado y mantenimiento

- Tome las precauciones necesarias si utiliza este instrumento acompañado de niños o de otras personas que no hayan leído o que no comprendan totalmente estas instrucciones.
- No intente desmontar el instrumento usted mismo bajo ningún concepto. Si necesita repararlo o limpiarlo, contacte con el servicio técnico especializado que corresponda a su zona.
- Proteja el instrumento de impactos súbitos y de fuerza mecánica excesiva.
- Guarde el instrumento en un lugar seco y fresco, alejado de ácidos peligrosos y otros productos químicos, radiadores, de fuego y de otras fuentes de altas temperaturas.
- Utilice el dispositivo solo en un entorno completamente seco y no toque el dispositivo con partes del cuerpo mojadas o húmedas.
- Utilice únicamente accesorios y repuestos para este dispositivo que cumplan con las especificaciones técnicas.
- Verifique este dispositivo y sus cables y conexiones para detectar posibles daños antes de usarlo.

- ¡No intente nunca utilizar un dispositivo dañado o un dispositivo con componentes eléctricos dañados! Las piezas dañadas deben ser reemplazadas inmediatamente por un agente de servicio autorizado.
- En caso de ingestión de componentes del dispositivo o de la pila, busque asistencia médica de inmediato.
- **Los niños únicamente deben utilizar este dispositivo bajo la supervisión de un adulto.**

Instrucciones de seguridad para las pilas

Compre siempre las pilas del tamaño y grado indicado para el uso previsto. Reemplace siempre todas las pilas al mismo tiempo. No mezcle pilas viejas y nuevas, ni pilas de diferentes tipos. Limpie los contactos de las pilas y del instrumento antes de instalarlas. Asegúrese de instalar las pilas correctamente según su polaridad (+ y -). Quite las pilas si no va a utilizar el instrumento durante un periodo largo de tiempo. Retire lo antes posible las pilas agotadas. No cortocircuite nunca las pilas ya que podría aumentar su temperatura y podría provocar fugas o una explosión. Nunca caliente las pilas para intentar reavivarlas. No intente desmontar las pilas. Recuerde apagar el instrumento después de usarlo. Mantenga las pilas fuera del alcance de los niños para eliminar el riesgo de ingestión, asfixia o envenenamiento. Deseche las pilas usadas tal como lo indiquen las leyes de su país.

Garantía internacional de por vida Levenhuk

Todos los telescopios, microscopios, prismáticos y otros productos ópticos de Levenhuk, excepto los accesorios, cuentan con una garantía de por vida contra defectos de material y de mano de obra. La garantía de **por vida** es una garantía a lo largo de la vida del producto en el mercado. Todos los accesorios Levenhuk están garantizados contra defectos de material y de mano de obra durante **dos años** a partir de la fecha de compra en el minorista. Levenhuk reparará o reemplazará cualquier producto o pieza que, una vez inspeccionada por Levenhuk, se determine que tiene defectos de materiales o de mano de obra. Para que Levenhuk pueda reparar o reemplazar estos productos, deben devolverse a Levenhuk junto con una prueba de compra que Levenhuk considere satisfactoria.

Para más detalles visite nuestra página web: www.levenhuk.es/garantia

En caso de problemas con la garantía o si necesita ayuda en el uso de su producto, contacte con su oficina de Levenhuk más cercana.

HU Levenhuk Wezzer PLUS LP50 időjárás-állomás

- A készlet tartalma: alapállomás, 3 darab érzékelő, felhasználói kézikönyv, szavatossági dokumentum.
További szükséges kellékek (nem része a készletnek):
2 db AAA elem minden érzékelőhöz
3 db AAA elem az alapállomáshoz

Első lépések

Alapállomás

- Nyissa fel az elemtartó rekesz fedelét (11), azután – ügyelve a polaritási jelzésekre – helyezzen be 3 db elemet. Zárja le a fedelet.
- Várja meg, amíg az alapállomáson megjelenik a beltéri hőmérséklet értéke.

Érzékelő

- Nyissa fel az elemtartó rekesz fedelét (8). A kapcsolóval állítsa be a kívánt csatornát.



MEGJEGYZÉS! Az időjárás-állomás legfeljebb 3 távoli érzékelővel használható. Minden csatlakoztatott távoli érzékelőt külön-külön csatornán kell használni. Ha csak egyetlen távoli érzékelő csatlakozik, akkor azt az 1. csatornán kell használni.

- A polaritási jelzéseket figyelembe véve helyezzen be 2 darab elemet. Zárja le a fedelet.
- Az érzékelő csatlakozásának manuális helyreállításához egy tű segítségével nyomja meg a(z) **RESET** (Alaphelyzetbe állítás) gombot.

Érzékelő csatlakozása

- Az átviteli hatótávolságon belül helyezze el az alapállomást és a távoli érzékelőt. Biztosítsa a csatornák kiosztását az alapállomás és az érzékelők tápellátását követően.
- Ha megfelelő a vétel, a kijelzőn megjelenik az érintett kültéri érzékelő által mért hőmérséklet és páratartalom. Ha egy csatornáról nem érkeznek értékek, a kijelzőn az "—" jelzés látható. Ellenőrizze az elemeket, azután próbálja újra. Ellenőrizze, hogy észlelhető-e zavart keltő forrás.
- Az elemek kicserélésekor először az alapegységben lévő elemeket cserélje ki, azután pedig minden érzékelőben, ezáltal a kapcsolat ismét létrejön. Ha bármelyik eszközhöz adapteren keresztül érkezik a tápellátás, az elemek cseréjekor rövid időre szüntesse meg az adott eszköz tápellátását. Ha csak egy bizonyos eszköz elemét cseréli ki (pl. az érzékelő elemét), elképzelhető, hogy a rendszer nem pontosan veszi majd a jeleket.
- Az egység helyzetétől függően a hatótávolság más és más lehet. Az interferencia miatt (különbéle távirányító eszközök stb.) az alapegység és az érzékelő közötti maximális távolság akár jelentős mértékben is lecsökkenhet. Ilyen esetben mind az alapegységet, mind pedig az érzékelőt mozgassa el kissé. Néha az egységek valamelyikének pár centiméternyi elmozdítása is elegendő tud lenni!



MEGJEGYZÉS! Bár az érzékelő időjárásálló, soha ne tegye ki közvetlen napfény, eső vagy hó hatásának.

Idő beállítása

- Nyomja meg a **SET** (Beállítás) gombot, és tartsa nyomva 3 másodpercig. A beállítandó számjegyek villogni kezdenek. Nyomja meg az **UP** (Fel) vagy **DOWN** (Le) gombot az érték módosításához, majd a folytatáshoz nyomja meg a **SET** (Beállítás) gombot.

A beállítás sorrendje: Óra > Perc > Év > Dátum/Hónap vagy Hónap/Dátum formátum > Hónap > Dátum > Légköri nyomás (hPa/mmHg/mb).

Végül, a beállítások elmentéséhez és a kilépéshez nyomja meg a **SET** (Beállítás) gombot.

Nyomja meg a **SET** (Beállítás) gombot a naptár megtekintéséhez.

A következő táblázat a nyelvet és a hét egyes napjainak rövidítéseit tartalmazza.

Nyelv	Hétfő	Kedd	Szerda	Csütörtök	Péntek	Szombat	Vasárnap
English (EN)	MO	TU	WE	TH	FR	SA	SU

Riasztás beállítása

Nyomja meg az **ALARM** (Riasztás) gombot, és tartsa nyomva 3 másodpercig. A beállítandó számjegyek villogni kezdenek. Nyomja meg az **UP** (Fel) vagy **DOWN** (Le) gombot az érték módosításához, majd a folytatáshoz nyomja meg az **ALARM** (Riasztás) gombot.

A beállítás sorrendje: Óra > Perc.

Nyomja meg az **ALARM** (Riasztás) gombot a riasztás be- vagy kikapcsolásához.

Szundi/fény funkció

A riasztás csengésekor nyomja meg a **SNZ/LIGHT** (Szundi/Fény) gombot a szundi funkció aktiválásához. Ekkor a riasztás 5 perc elteltével szólal meg ismét.

Időjárás

Hőmérséklet/páratartalom

- Nyomja meg az **UP** (Fel) gombot a °C és °F mértékegységek közötti váltáshoz.
- Ha a hőmérséklet és a páratartalom értéke a működési tartományon kívül esik, az LCD képernyőn az "LL.L" (a működési tartomány alatti érték) szimbólum vagy a "HH.H" (a működési tartomány feletti érték) szimbólum jelenik meg.

Időjárás-előrejelzés

- Napos
- Részben felhős
- Felhős
- Esős
- Havas

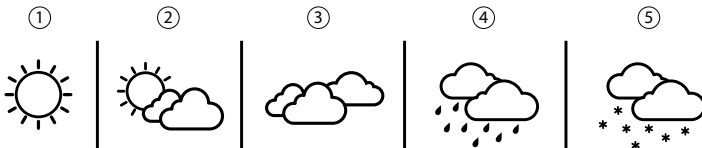

Hőérzet-jelzés



Túl hideg



Kellemes



Túl meleg

A hőérzet-jelzés a beltéri levegő hőmérséklete és páratartalma alapján képi jelzéssel igyekszik meghatározni a komfortérzet szintjét.

Előzmény-nyilvántartás

- Nyomja meg a **MEM** (memória) gombot a **MAX./MIN.** hőmérséklet és páratartalom megjelenítéséhez.
- Az előzmények törléséhez nyomja le és tartsa lenyomva 3 másodpercig a **MEM** (memória) gombot.

Műszaki adatok

Alapállomás	
Léggöri nyomás, mértékegységek	hPa/mmHg/mb
Levegő páratartalma, mértékegységek	% (RH)
Működési páratartalom-tartomány (beltéren)	1... 99%
Hőmérséklet, mértékegységek	°F, °C
Működési hőmérséklettartomány (beltéren)	-10... +50 °C
Időformátum	24 órás, 12 órás
A hét napjainak nyelve	angol
Képernyő	egyszínű
Tápellátás	3 db AAA elem (a készlet nem tartalmazza)
Méretek	148x25x136 mm
Vezeték nélküli érzékelő	3 darab (a készlet tartalmazza)

Érzékelő	
Rádiójelek frekvenciája	433,92 MHz
Rádiójelek hatósugara	30 m
Működési páratartalom-tartomány (kültéren)	15... 95%
Működési hőmérséklettartomány (kültéren)	-40... +70 °C
Tápellátás	2 db AAA elem (a készlet nem tartalmazza)
Méretek	40x21x120 mm

A gyártó fenntartja magának a jogot a termékínalat és a műszaki paraméterek előzetes értesítés nélkül történő módosítására.

Ápolás és karbantartás

- Legyen kellően óvatos, ha gyermekekkel vagy olyan személyekkel együtt használja az eszközt, akik nem olvasták vagy nem teljesen értették meg az előbbieken felsorolt utasításokat.
- Bármilyen legyen is az ok, semmiképpen ne kísérelje meg szétszerelni az eszközt. Ha az eszköz javításra vagy tisztításra szorul, akkor keresse fel ve a helyi szakszervizt.
- Óvja az eszközt a hirtelen behatásoktól és a hosszabb ideig tartó mechanikai erőktől.
- Száraz, hűvös helyen tárolja az eszközt, veszélyes savaktól és egyéb kémiai anyagoktól elkülönítetten, hőszugárzótól, nyílt lángtól és egyéb hőforrásoktól távol.
- A készüléket kizárólag teljesen száraz körülmények között használja. Ne érjen az egységhez, amennyiben annak bármelyik része vize vagy, nedves.

- Kizárólag olyan tartozékokat vagy pótalkatrészeket alkalmazzon, amelyek a műszaki paramétereknek megfelelnek.
- Használat előtt minden esetben ellenőrizze az eszköz kábeleit és csatlakozásait, hogy azok nem sérültek-e.
- A sérült, vagy sérült elektromos alkatrészű berendezést soha ne helyezze üzembe! A sérült alkatrészeket a termék hivatalos márkaszervizében azonnal ki kell cseréltetni.
- Ha az eszköz valamely alkatrészét vagy az elemét lenyelik, akkor kérjen, azonnal orvosi segítséget.
- **Gyermekek kizárólag felnőtt felügyelete mellett használhatják.**

Az elemekkel kapcsolatos biztonsági intézkedések

Mindig a felhasználásnak legmegfelelőbb méretű és fokozatú elemet vásárolja meg. Elemcsere során mindig az összes elemet egyszerre cserélje ki; ne keverje a régi elemeket a frissel, valamint a különböző típusú elemeket se keverje egymással össze. Az elemek behelyezése előtt tisztítsa meg az elemek és az eszköz egymással érintkező részeit. Győződjön meg róla, hogy az elemek a pólusokat tekintve is helyesen kerülnek az eszközbe (+ és -). Amennyiben az eszközt hosszabb ideig nem használja, akkor távolítsa el az elemeket. A lemerült elemeket azonnal távolítsa el. Soha ne zárja rövidre az elemeket, mivel így azok erősen felmelegedhetnek, szivárogni kezhetnek vagy felrobbanhatnak. Az elemek élettartamának megnöveléséhez soha ne kísérelje meg felmelegíteni azokat. Ne bontsa meg az akkumulátorokat. Használat után ne felejtse el kikapcsolni az eszközt. Az elemeket tartsa gyermekektől távol, megelőzve ezzel a lenyelés, fulladás és mérgezés veszélyét. A használt elemeket az Ön országában érvényben lévő jogszabályoknak megfelelően adhatja le.

A Levenhuk nemzetközi, élettartamra szóló szavatossága

A Levenhuk vállalat a kiegészítők kivételével az összes Levenhuk gyártmányú teleszkóphoz, mikroszkóphoz, kétszemes távcsőhöz és egyéb optikai termékhez élettartamra szóló szavatosságot nyújt az anyaghibák és/vagy a gyártási hibák vonatkozásában. Az **élettartamra** szóló szavatosság a termék piaci forgalmazási időszakának a végéig érvényes. A Levenhuk-kiegészítőkhöz a Levenhuk-vállalat a kiskereskedelmi vásárlás napjától számított **két évig** érvényes szavatosságot nyújt az anyaghibák és/vagy a gyártási hibák vonatkozásában. A Levenhuk vállalat vállalja, hogy a Levenhuk vállalat általi megvizsgálás során anyaghibásnak és/vagy gyártási hibásnak talált terméket vagy termékalkatrészt megjavítja vagy kicseréli. A Levenhuk vállalat csak abban az esetben köteles megjavítani vagy kicserélni az ilyen terméket vagy termékalkatrészt, ha azt a Levenhuk vállalat számára elfogadható vásárlási bizonylattal együtt visszaküldik a Levenhuk vállalat felé.

További részletekért látogasson el weboldalunkra: www.levenhuk.hu/garancia
Amennyiben garanciális probléma lépne fel vagy további segítségre van szüksége a termék használatát illetően, akkor vegye fel a kapcsolatot a helyi Levenhuk üzlettel.

IT Stazione meteo Levenhuk Wezzer PLUS LP50

Il kit comprende: stazione base, 3 sensori, manuale di istruzioni e garanzia.

Ulteriori elementi necessari (non inclusi):

2 batterie AAA per ogni sensore

3 batterie AAA per la stazione base

Guida introduttiva

Stazione base

- Aprire lo sportello dello scomparto batterie (11) e inserire le 3 batterie come indicato dai simboli di polarità. Chiudere lo sportello.
- Attendere finché la temperatura interna non viene mostrata sulla stazione base.

Sensore

- Aprire lo sportello dello scomparto batterie (8). Impostare il canale desiderato tramite l'interruttore.



ATTENZIONE! Questa stazione meteo può essere utilizzata con un massimo di 3 sensori remoti. Ogni sensore remoto connesso alla stazione deve operare su un canale differente. Se viene connesso un solo sensore remoto, esso deve operare sul canale 1.

- Inserire 2 batterie come indicato dai simboli di polarità. Chiudere lo sportello.
- Per ristabilire manualmente la connessione dei sensori, premere **RESET** (Reimposta) usando uno spillo.

Connessione dei sensori

- Posizionare la stazione base e il sensore remoto a una distanza compatibile con l'effettivo range di trasmissione. Assicurarsi che i canali siano assegnati dopo aver impostato l'alimentazione per la stazione base e tutti i sensori.
- Se la ricezione è avvenuta correttamente, il display mostrerà la temperatura e l'umidità rilevati dal relativo sensore esterno. Se tali parametri non vengono ricevuti per uno dei canali, sul display apparirà "—". Controllare le batterie e riprovare. Controllare che non ci siano sorgenti di interferenza.
- Al momento del cambio delle batterie, sostituirle prima nell'unità base e poi in tutti i sensori per ristabilire la connessione. Se si usa un adattatore per alimentare uno qualsiasi dei dispositivi, disconnettere brevemente l'alimentazione a tale dispositivo durante la sostituzione delle batterie. In caso sia necessario sostituire le batterie di un solo dispositivo (ad esempio, un sensore), il segnale potrebbe non essere ricevuto correttamente.
- Il range effettivo potrebbe variare a seconda della posizione dell'unità. A causa delle interferenze (numerosi altri dispositivi telecomandati, ecc.), la distanza massima tra l'unità base e il sensore può essere significativamente ridotta. In tal caso, consigliamo di spostare leggermente l'unità base e il sensore. A volte è sufficiente spostare una delle unità anche solo di pochi centimetri!



ATTENZIONE! Sebbene i sensori siano resistenti all'acqua, non vanno mai posizionati alla luce diretta del sole o esposti a pioggia e neve.

Impostazione dell'ora

Tenere premuto il pulsante **SET** (Imposta) per 3 secondi. Le cifre pronte alla modifica inizieranno a lampeggiare. Premere i pulsanti **UP** (Su) o **DOWN** (Giù) per cambiare il valore, quindi premere il pulsante **SET** (Imposta) per continuare.

Ecco l'ordine di modifica: ore > minuti > anno > formato giorno/mese o mese/giorno > mese > giorno > pressione atmosferica (hPa/mmHg/mb).

Infine, premere il pulsante **SET** (Imposta) per salvare le impostazioni e uscire.

Premere il pulsante **SET** (Imposta) per controllare il calendario.

La lingua e le abbreviazioni selezionate per ogni giorno della settimana sono mostrate nella seguente tabella.

Lingua	Lunedì	Martedì	Mercoledì	Giovedì	Venerdì	Sabato	Domenica
Inglese (EN)	MO	TU	WE	TH	FR	SA	SU

Impostazione della sveglia

Tenere premuto il pulsante **ALARM** (Sveglia) per 3 secondi. Le cifre pronte alla modifica inizieranno a lampeggiare. Premere i pulsanti **UP** (Su) o **DOWN** (Giù) per cambiare il valore, quindi premere il pulsante **ALARM** (Sveglia) per continuare.

Ecco l'ordine di modifica: ore > minuti.

Premere il pulsante **ALARM** (Sveglia) per attivare o disattivare la sveglia.

Funzione posponi/luce

Quando la sveglia suona, premere il pulsante **SNZ/LIGHT** (Posponi/luce) per attivare la funzione snooze (posponi).

La sveglia suonerà di nuovo dopo 5 minuti.

Meteo

Temperatura/umidità

- Premere il pulsante **UP** (Su) per passare da °C a °F.
- Quando i valori di temperatura e umidità sono al di fuori dell'intervallo operativo, lo schermo LCD mostra il simbolo "LL.L" (valori al di sotto dell'intervallo operativo) o il simbolo "HH.H" (valori al di sopra dell'intervallo operativo).

Previsioni del tempo

1. Soleggiato
2. Parzialmente nuvoloso
3. Nuvoloso
4. Piovoso
5. Nevoso

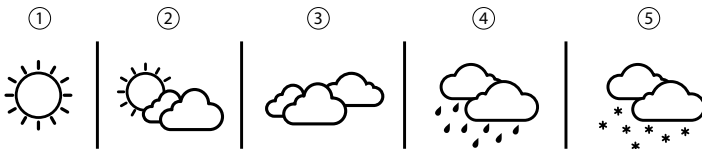

Indicatore clima



Troppo freddo



Confortevole



Troppo caldo

L'indicatore clima è un pittogramma generato in base alla temperatura e all'umidità dell'aria all'interno, nel tentativo di determinare il livello di confort.

Cronologia misure

- Premere il pulsante **MEM** (Memoria) per mostrare i valori MAX o MIN di temperatura e umidità.
- Per cancellare lo storico dei dati, tenere premuto il pulsante **MEM** (Memoria) per 3 secondi.

Specifiche

Stazione base	
Pressione atmosferica, unità di misura	hPa/mmHg/mb
Umidità dell'aria, unità di misura	% (RH)
Intervallo operativo di umidità (all'interno)	1... 99%
Temperatura, unità di misura	°F, °C
Intervallo operativo di temperatura (all'interno)	-10... +50 °C
Formato ora	24 ore, 12 ore
Lingua dei giorni della settimana sullo schermo	inglese
Schermo	monocromatico
Alimentatore	3 batterie AAA (non incluse)
Dimensioni	148x25x136 mm
Sensore wireless	3 pz. (inclusi)

Sensore	
Frequenza del segnale radio	433,92 MHz
Raggio segnale radio	30 m
Intervallo operativo di umidità (all'esterno)	15... 95%
Intervallo operativo di temperatura (all'esterno)	-40... +70 °C
Alimentatore	2 batterie AAA (non incluse)
Dimensioni	40x21x120 mm

Il produttore si riserva il diritto di modificare senza preavviso le specifiche tecniche e la gamma dei prodotti.

Cura e manutenzione

- Nel caso si utilizzi l'apparecchio in presenza di bambini o di altre persone che non abbiano letto e compreso appieno queste istruzioni, prendere le precauzioni necessarie.
- Non cercare per nessun motivo di smontare autonomamente l'apparecchio. Per qualsiasi intervento di riparazione e pulizia, contattare il centro di assistenza specializzato di zona.
- Proteggere l'apparecchio da urti improvvisi ed evitare che sia sottoposto a eccessiva forza meccanica.
- Conservare l'apparecchio in un luogo fresco e asciutto, al riparo da acidi pericolosi e altri prodotti chimici, lontano da elementi riscaldanti, fiamme libere e altre fonti di calore.
- Adoperare lo strumento soltanto in un ambiente completamente asciutto e non toccarlo con parti del corpo umide o bagnate.
- Usare solamente accessori e ricambi che corrispondono alle specifiche tecniche riportate per questo strumento.
- Verificare che lo strumento, i suoi cavi e le relative connessioni siano prive di danni prima dell'uso.
- Non tentare mai di adoperare uno strumento danneggiato o con componenti elettriche danneggiate! Le parti danneggiate devono essere sostituite immediatamente da un centro assistenza autorizzato.

- In caso di ingestione di una parte dell'apparecchio o della batteria, consultare immediatamente un medico.
- **I bambini devono usare questo strumento solo sotto la supervisione di un adulto.**

Istruzioni di sicurezza per le batterie

Acquistare batterie di dimensione e tipo adeguati per l'uso di destinazione. Sostituire sempre tutte le batterie contemporaneamente, evitando accuratamente di mischiare batterie vecchie con batterie nuove oppure batterie di tipo differente. Prima della sostituzione, pulire i contatti della batteria e quelli dell'apparecchio. Assicurarsi che le batterie siano state inserite con la corretta polarità (+ e -). Se non si intende utilizzare l'apparecchio per lungo periodo, rimuovere le batterie. Rimuovere subito le batterie esaurite. Non cortocircuitare le batterie, perché ciò potrebbe provocare forte riscaldamento, perdita di liquido o esplosione. Non tentare di riattivare le batterie riscaldandole. Non disassemblare le batterie. Dopo l'utilizzo, non dimenticare di spegnere l'apparecchio. Per evitare il rischio di ingestione, soffocamento o intossicazione, tenere le batterie fuori dalla portata dei bambini. Disporre delle batterie esaurite secondo le norme vigenti nel proprio paese.

Garanzia internazionale Levenhuk

Tutti i telescopi, i microscopi i binocoli e gli altri prodotti ottici Levenhuk, ad eccezione degli accessori, godono di una garanzia a vita per i difetti di fabbricazione o dei materiali. Garanzia a vita rappresenta una garanzia per la vita del prodotto sul mercato. Tutti gli accessori Levenhuk godono di una garanzia di **due anni** a partire dalla data di acquisto per i difetti di fabbricazione e dei materiali. Levenhuk riparerà o sostituirà i prodotti o relative parti che, in seguito a ispezione effettuata da Levenhuk, risultino presentare difetti di fabbricazione o dei materiali. Condizione per l'obbligo di riparazione o sostituzione da parte di Levenhuk di tali prodotti è che il prodotto venga restituito a Levenhuk unitamente ad una prova d'acquisto la cui validità sia riconosciuta da Levenhuk.

Per maggiori dettagli, visitare il nostro sito web: www.levenhuk.eu/warranty

Per qualsiasi problema di garanzia o necessità di assistenza per l'utilizzo del prodotto, contattare la filiale Levenhuk di zona.

PL Stacja meteorologiczna Levenhuk Wezzer PLUS LP50

Zawartość zestawu: stacja główna, 3 czujniki, instrukcja obsługi i karta gwarancyjna.

Wymagane (nie dołączone):

2 baterie AAA do każdego czujnika

3 baterie AAA do stacji głównej

Wprowadzenie

Stacja główna

- Otwórz pokrywę komory baterii (11) i włóż 3 baterie zgodnie z prawidłowymi oznaczeniami polaryzacji. Zamknij pokrywę.
- Poczekaj, aż na ekranie stacji głównej wyświetli się temperatura w pomieszczeniu.

Czujnik

- Otwórz pokrywę komory baterii (8). Ustaw żądany kanał przy użyciu przełącznika.



UWAGA! Stacja pogodowa może pracować z 3 czujnikami zdalnymi. Każdy podłączony czujnik zdalny musi być obsługiwany przez inny kanał. Jeżeli podłączony jest tylko jeden czujnik zdalny, powinien być obsługiwany przez kanał 1.

- Włóż 2 baterie zgodnie z prawidłowymi oznaczeniami polaryzacji. Zamknij pokrywę.
- Uwaga! Aby ręcznie nawiązać połączenie z czujnikiem, naciśnij przycisk **RESET** (resetowanie) za pomocą cienkiej końcówki.

Nawiązywanie połączenia z czujnikami

- Ustaw stację główną oraz czujnik zdalny względem siebie w odległości skutecznego zasięgu nadawania sygnału. Po doprowadzeniu zasilania do stacji głównej i wszystkich czujników sprawdź, czy kanały są prawidłowo przypisane.
- Jeżeli połączenie zostało nawiązane pomyślnie, na wyświetlaczu będą widoczne temperatura i wilgotność podawane przez odpowiedni czujnik zewnętrzny. Jeżeli wartości nie są przesyłane przez dany kanał, na wyświetlaczu jest widoczny symbol "—". Sprawdź baterie i spróbuj ponownie. Sprawdź, czy są jakiegokolwiek źródła zakłóceń.
- Baterie należy wymieniać najpierw w stacji głównej, a następnie we wszystkich czujnikach, aby ponownie nawiązać połączenie. Jeśli którekolwiek urządzenie jest zasilane przy użyciu zasilacza, podczas wymiany baterii odłącz na chwilę zasilanie od tego urządzenia. Jeśli wymienisz baterie tylko w jednym urządzeniu (np. w czujniku), może to spowodować nieprawidłowy odbiór sygnału.
- Skuteczny zasięg różni się w zależności od miejsca ustawienia stacji głównej. Ze względu na zakłócenia (różne urządzenia sterowane zdalnie itp.), maksymalna odległość między stacją główną a czujnikiem może być znacznie ograniczona. W takich przypadkach zalecamy nieznacznie zmienić pozycję stacji głównej i czujnika. Czasami wystarczy przestawić jedno z urządzeń zaledwie o parę centymetrów!



UWAGA! Chociaż czujnik jest odporny na warunki atmosferyczne, nie należy ustawiać go w miejscu, gdzie będzie narażony na bezpośrednie światło słoneczne, deszcz lub śnieg.

Ustawianie czasu

Naciśnij przycisk **SET** (ustaw) i przytrzymaj przez 3 sekundy. Wyświetlane cyfry będą migać. Naciśnij przycisk **UP** (w górę) lub **DOWN** (w dół), aby zmienić wartość, a następnie naciśnij przycisk **SET** (ustaw), aby kontynuować. Kolejność ustawiania: godziny > minuty > rok > format dzień/miesiąc lub miesiąc/dzień > miesiąc > dzień > ciśnienie atmosferyczne (hPa/mmHg/mb).

Na zakończenie naciśnij przycisk **SET** (ustaw), aby zapisać ustawienia i zakończyć.

Naciśnij przycisk **SET** (ustaw), aby sprawdzić kalendarz.

Język i wybrane skróty nazw dni tygodnia przedstawiono w tabeli poniżej.

Język	Poniedziałek	Wtorek	Środa	Czwartek	Piątek	Sobota	Niedziela
Angielski, EN	MO	TU	WE	TH	FR	SA	SU

Ustawienie budzika

Naciśnij przycisk **ALARM** (budzik) i przytrzymaj przez 3 sekundy. Wyświetlane cyfry będą migać. Naciśnij przycisk **UP** (w górę) lub **DOWN** (w dół), a następnie naciśnij przycisk **ALARM** (budzik), aby kontynuować.

Kolejność ustawiania: godziny > minuty.

Naciśnij przycisk **ALARM** (budzik), aby włączyć lub wyłączyć budzik.

Funkcja drzemki

Gdy sygnał budzika jest włączony, naciśnij przycisk **SNZ/LIGHT** (drzemka/podświetlenie), aby włączyć funkcję drzemki. Budzik włączy się ponownie po 5 minutach.

Pogoda

Temperatura/wilgotność

- Naciśnij przycisk **UP** (w górę), aby zmieniać wskazanie temperatury w °C lub °F.
- Jeżeli wartości temperatury i wilgotności wykraczają poza zakres pracy, na wyświetlaczu LCD będzie widoczny symbol "LL.L" (wartość poniżej zakresu pracy) lub symbol "HH.H" (wartość powyżej zakresu pracy).

Prognoza pogody

1. Słońce
2. Częściowe zachmurzenie
3. Zachmurzenie
4. Deszcz
5. Śnieg

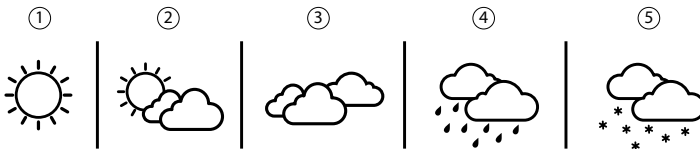

Wskaźnik klimatu



Zbyt zimno



Komfortowo



Zbyt ciepło

Wskaźnik klimatu jest obrazowym wskazaniem komfortu opartym na temperaturze i wilgotności powietrza w pomieszczeniu.

Zapisywanie historii

- Naciśnij przycisk **MEM** (pamięć), aby wyświetlić maksymalną lub minimalną temperaturę i wilgotność.
- Aby usunąć zapisane wartości, naciśnij przycisk **MEM** (pamięć) i przytrzymaj przez 3 sekundy.

Dane techniczne

Stacja główna	
Ciśnienie atmosferyczne, jednostki miary	hPa/mmHg/mb
Wilgotność powietrza, jednostki miary	% (RH – wilgotność względna)
Zakres wilgotności pracy (wewnątrz)	1... 99%
Temperatura, jednostki miary	°F, °C
Zakres temperatury pracy (wewnątrz)	-10... +50 °C
Format godziny	24-godzinny, 12-godzinny
Język wyświetlania dni tygodnia	angielski
Ekran	monochromatyczny
Zasilanie	3 baterie AAA (sprzedawane osobno)
Wymiary	148x25x136 mm
Czujnik bezprzewodowy	3 szt. (w zestawie)

Czujnik	
Częstotliwość sygnału radiowego	433,92 MHz
Promień sygnału radiowego	30 m
Zakres wilgotności pracy (na zewnątrz)	15... 95%
Zakres temperatury pracy (na zewnątrz)	-40... +70 °C
Zasilanie	2 baterie AAA (sprzedawane osobno)
Wymiary	40x21x120 mm

Producent zastrzega sobie prawo wprowadzenia zmian w ofercie produktów i specyfikacjach bez uprzedniego powiadomienia.

Konserwacja i pielęgnacja

- Zachowaj szczególną ostrożność, gdy urządzenia używają dzieci lub osoby, które nie w pełni zapoznały się z instrukcjami.
- Nie podejmuj prób samodzielnego demontażu urządzenia. W celu wszelkich napraw i czyszczenia skontaktuj się z punktem serwisowym.
- Chronić urządzenie przed upadkami z wysokości i działaniem nadmiernej siły mechanicznej.
- Przyrząd powinien być przechowywany w suchym, chłodnym miejscu, z dala od niebezpiecznych kwasów oraz innych substancji chemicznych, grzejników, otwartego ognia i innych źródeł wysokiej temperatury.
- Urządzenie powinno być używane tylko w całkowicie suchym otoczeniu. Nie wolno dotykać urządzenia mokrymi lub wilgotnymi dłońmi.

- Należy używać wyłącznie akcesoriów i części zamiennych zgodnych ze specyfikacjami technicznymi tego urządzenia.
- Przed użyciem należy sprawdzić, czy urządzenie, przewody i złącza nie są uszkodzone.
- Nie wolno używać uszkodzonego urządzenia ani urządzenia z uszkodzonymi elementami elektrycznymi!
- Uszkodzone elementy należy natychmiast wymienić w autoryzowanym punkcie serwisowym.
- W razie połknięcia jakiegokolwiek części lub baterii należy natychmiast skontaktować się z lekarzem.
- Dzieci mogą używać tego urządzenia tylko pod nadzorem osoby dorosłej.

Instrukcje dotyczące bezpiecznego obchodzenia się z bateriami

Należy używać baterii odpowiedniego typu i w odpowiednim rozmiarze. Należy wymieniać wszystkie baterie jednocześnie; nie należy łączyć starych i nowych baterii ani baterii różnych typów. Przed włożeniem baterii należy wyczyścić styki baterii i urządzenia. Podczas wkładania baterii należy zwracać uwagę na ich bieguny (znaki + i -). Jeśli sprzęt nie będzie używany przez dłuższy czas, należy wyjąć baterie. Zużyte baterie należy natychmiast wyjąć. Nie doprowadzać do zwarcia baterii, ponieważ wiąże się to z ryzykiem powstania wysokich temperatur, wycieku lub wybuchu. Nie ogrzewać baterii w celu przedłużenia czasu ich działania. Nie demontuj baterii. Należy pamiętać o wyłączeniu urządzenia po zakończeniu użytkowania. Baterie przechowywać w miejscu niedostępnym dla dzieci, aby uniknąć ryzyka połknięcia, uduszenia lub zatrucia. Zużyte baterie należy utylizować zgodnie z obowiązującymi lokalnie przepisami.

Gwarancja międzynarodowa Levenhuk

Wszystkie teleskopy, mikroskopy, lornetki i inne przyrządy optyczne Levenhuk, za wyjątkiem akcesoriów, posiadają dożywotnią gwarancję obejmującą wady materiałowe i wykonawcze. **Dożywotnia gwarancja to gwarancja na cały okres użytkowania produktu.** Wszystkie akcesoria Levenhuk są wolne od wad materiałowych i wykonawczych i pozostaną takie przez **dwa lata** od daty zakupu detalicznego. Firma Levenhuk naprawi lub wymieni produkty lub ich części, w przypadku których kontrola prowadzona przez Levenhuk wykaże obecność wad materiałowych lub wykonawczych. Warunkiem wywiązania się przez firmę Levenhuk z obowiązku naprawy lub wymiany produktu jest dostarczenie danego produktu firmie razem z dowodem zakupu uznanym przez Levenhuk.

Więcej informacji na ten temat znajduje się na stronie: www.levenhuk.pl/gwarancja
W przypadku wątpliwości związanych z gwarancją lub korzystaniem z produktu, proszę skontaktować się z lokalnym przedstawicielem Levenhuk.

PT Estação meteorológica Levenhuk Wezzer PLUS LP50

O kit inclui: estação base, 3 sensores, manual do utilizador e garantia.

Também é necessário (não incluído):

2 pilhas AAA para cada sensor

3 pilhas AAA para a estação base

Introdução

Estação base

- Abra a tampa do compartimento das pilhas (11) e coloque 3 pilhas de acordo com as marcas de polaridade corretas. Feche a tampa.
- Aguarde até que a temperatura interior seja exibida na estação base.

Sensor

- Abra a tampa do compartimento das pilhas (8). Escolha o canal desejado premindo o botão adequado.



NOTA! Esta estação meteorológica pode ser utilizada com um máximo de 3 sensores remotos. Cada sensor remoto ligado tem de ser utilizado num canal diferente. Caso seja ligado apenas um sensor remoto, este deve ser utilizado no canal 1.

- Coloque 2 pilhas de acordo com as marcas de polaridade corretas. Feche a tampa.
- Para restabelecer manualmente a ligação do sensor, prima **RESET** (repor) utilizando um pino.

Ligação do sensor

- Coloque a estação base e o sensor remoto dentro do alcance de transmissão efetivo. Assegure-se de que os canais são atribuídos depois de configurar a fonte de alimentação da estação base e de todos os sensores.
- Se a receção for bem sucedida, o ecrã mostrará a temperatura e a humidade do respetivo sensor exterior. Se os valores de um canal não forem recebidos, "—" aparece no ecrã. Verifique as pilhas e tente novamente. Verifique se existe alguma fonte de interferência.
- Ao trocar as pilhas, substitua primeiro as pilhas na unidade base e, em seguida, em todos os sensores, para restabelecer a ligação. Se um adaptador fornecer energia a qualquer um dos dispositivos, desligue brevemente esse dispositivo quando substituir as pilhas. Se substituir as pilhas de apenas um dos dispositivos (por exemplo, o sensor), o sinal pode não ser recebido corretamente.
- O alcance efetivo pode variar dependendo da posição da unidade. Devido a interferências (vários dispositivos de controlo remoto, etc.), a distância máxima entre a unidade base e o sensor pode diminuir bastante. Nestes casos, sugerimos que se mova um pouco a unidade base e o sensor. Por vezes basta mover uma destas unidades alguns centímetros!



NOTA! Embora o sensor seja resistente às intempéries, nunca o coloque sob a luz solar direta nem o exponha à chuva ou neve.

Definição do tempo

Prima o botão **SET** (definir) e mantenha-o premido durante 3 segundos. Os dígitos que devem ser definidos estão a piscar. Prima **UP** (para cima) ou **DOWN** (para baixo) para alterar o valor e, em seguida, prima **SET** (definir) para continuar.

A ordem de definição: Horas > Minutos > Ano > formato Data/Mês ou Mês/Data > Mês > Data > Pressão atmosférica (hPa/mmHg/mb).

Por fim, prima o botão **SET** (definir) para guardar as definições e sair.

Prima **SET** (definir) para verificar o calendário.

O idioma e as abreviaturas selecionadas para cada dia da semana são apresentados na tabela seguinte.

Idioma	Segunda-feira	Terça-feira	Quarta-feira	Quinta-feira	Sexta-feira	Sábado	Domingo
Inglês, EN	MO	TU	WE	TH	FR	SA	SU

Definição do alarme

Prima o botão **ALARM** (alarme) e mantenha-o premido durante 3 segundos. Os dígitos que devem ser definidos estão a piscar. Prima **UP** (para cima) ou **DOWN** (para baixo) para alterar o valor e, em seguida, prima o botão **ALARM** (alarme) para continuar.

A ordem de definição: Horas > Minutos.

Prima **ALARM** (alarme) para ativar ou desativar o alarme.

Função de suspensão/luz

Quando o alarme tocar, prima **SNZ/LIGHT** (suspender/luz) para ativar a função de suspensão. O alarme soará novamente dentro de 5 minutos.

Clima

Temperatura/humidade

- Prima o botão **UP** (para cima) para alternar entre °C e °F.
- Quando os valores de temperatura e de humidade estiverem fora do intervalo de funcionamento, o LCD apresenta o símbolo "LL.L" (valor abaixo do intervalo de funcionamento) ou o símbolo "HH.H" (valor acima do intervalo de funcionamento).

Previsão do tempo

1. Ensolarado
2. Parcialmente nublado
3. Nublado
4. Chuvoso
5. Neve

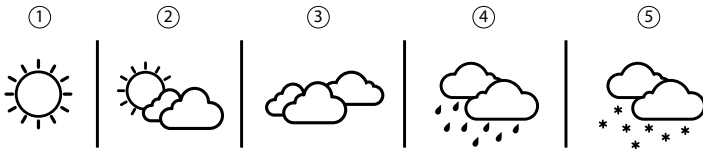

Indicação de clima



Muito frio



Agradável



Muito quente

A indicação de clima é uma indicação pictórica com base na humidade e na temperatura do ar interior para tentar determinar o nível de conforto.

Registo histórico

- Prima o botão **MEM** (mem) para apresentar a humidade e a temperatura MAX./MIN. (máxima/mínima).
- Para limpar o histórico de registos, prima e mantenha premido o botão **MEM** (mem) durante 3 segundos.

Especificações

Estação base	
Pressão atmosférica, unidades de medição	hPa/mmHg/mb
Humidade do ar, unidades de medição	% (HR)
Intervalo de humidade de funcionamento (no interior)	1... 99%
Temperatura, unidades de medição	°F, °C
Intervalo de temperatura de funcionamento (no interior)	-10... +50 °C
Formato da hora	24 horas, 12 horas
Idioma de apresentação do dia da semana	inglês
Ecrã	monocromático
Fonte de alimentação	3 pilhas AAA (não incluídas)
Dimensões	148x25x136 mm
Sensor sem fios	(3) (incluído)

Sensor	
Frequência do sinal de rádio	433,92 MHz
Raio do sinal de rádio	30 m
Intervalo de humidade de funcionamento (no exterior)	15... 95%
Intervalo de temperatura de funcionamento (no exterior)	-40... +70 °C
Fonte de alimentação	2 pilhas AAA (não incluídas)
Dimensões	40x21x120 mm

O fabricante se reserva no direito de fazer alterações na variedade e nas especificações dos produtos sem notificação prévia.

Cuidado e manutenção

- Tome as precauções necessárias quando usar o dispositivo com crianças ou com outras pessoas que não leram ou não compreenderam totalmente estas instruções.
- Não tente desmontar o dispositivo por conta própria, por qualquer motivo. Para fazer reparações e limpezas de qualquer tipo, entre em contato com o centro local de serviços especializados.
- Proteja o dispositivo de impactos súbitos e de força mecânica excessiva.
- Guarde o dispositivo num local seco e fresco, longe de ácidos perigosos e outros produtos químicos, de aquecedores, de fogo e de outras fontes de altas temperaturas.
- Utilize o dispositivo apenas num ambiente completamente seco e não toque no dispositivo com partes do corpo molhadas ou húmidas.
- Utilize apenas acessórios e peças sobressalentes para este dispositivo que estejam em conformidade com as especificações técnicas.

- Verifique este dispositivo e os respetivos cabos e ligações quanto a eventuais danos antes da sua utilização.
- Nunca tente utilizar um dispositivo danificado ou um dispositivo com peças elétricas danificadas! As peças danificadas devem ser imediatamente substituídas por um agente de serviço autorizado.
- Se uma parte do dispositivo ou a bateria for engolida, procure imediatamente assistência médica.
- As crianças só devem utilizar o dispositivo sob supervisão de um adulto.

Instruções de segurança da bateria

Compre sempre baterias do tamanho e grau mais adequados para o uso pretendido. Substitua sempre o conjunto de baterias de uma só vez; tome cuidado para não misturar baterias antigas com novas, ou baterias de tipos diferentes. Limpe os contactos da bateria, e também os do dispositivo, antes da instalação da bateria. Certifique-se de que as baterias estão instaladas corretamente no que respeita à sua polaridade (+ e -). Remova as baterias do equipamento se este não for ser usado por um período prolongado de tempo. Remova as baterias usadas prontamente. Nunca coloque as baterias em curto-circuito, pois isso pode causar altas temperaturas, derrame ou explosão. Nunca aqueça as baterias com o intuito de as reanimar. Não desmonte as baterias. Lembre-se de desligar os dispositivos após a utilização. Mantenha as baterias fora do alcance das crianças, para evitar o risco de ingestão, sufocação ou envenenamento. Use as baterias da forma prescrita pelas leis do seu país.

Garantia vitalícia internacional Levenhuk

Todos os telescópios, microscópios, binóculos ou outros produtos ópticos Levenhuk, exceto seus acessórios, são acompanhados de garantia vitalícia contra defeitos dos materiais e acabamento. A garantia **vitalícia** é uma garantia para a vida útil do produto no mercado. Todos os acessórios Levenhuk têm garantia de materiais e acabamento livre de defeitos por **dois anos** a partir da data de compra. A Levenhuk irá reparar ou substituir o produto ou sua parte que, com base em inspeção feita pela Levenhuk, seja considerado defeituoso em relação aos materiais e acabamento. A condição para que a Levenhuk repare ou substitua tal produto é que ele seja enviado à Levenhuk juntamente com a nota fiscal de compra.

Para detalhes adicionais, visite nossa página na internet: www.levenhuk.eu/warranty

Se surgirem problemas relacionados à garantia ou se for necessária assistência no uso do produto, contate a filial local da Levenhuk.

RU Метеостанция Levenhuk Wezzer PLUS LP50

Комплект поставки: основной блок, 3 датчика, инструкция по эксплуатации и гарантийный талон.

Также требуются (не входят в комплект поставки):

2 батарейки AAA — для беспроводного датчика

3 батарейки AAA — для основного блока

Начало работы

Основной блок

- Снимите крышку батарейного отсека (11), вставьте 3 батарейки, соблюдая полярность. Закройте отсек.
- Подождите, пока комнатная температура не отобразится на экране основного блока.

Датчик

- Снимите крышку батарейного отсека (8). Установите канал передачи при помощи переключателя.



ВНИМАНИЕ! Эта метеостанция может работать с одним или несколькими внешними датчиками. Все активные внешние датчики должны быть подключены к разным каналам. Если подключен только один внешний датчик, он должен быть подключен к каналу 1.

- Вставьте 2 батарейки, соблюдая полярность. Закройте отсек.
- Чтобы восстановить соединение с датчиком вручную, нажмите кнопку **RESET** (Сброс) с помощью булавки.

Установка соединения с датчиком

- Расположите внешний датчик и основной блок в пределах эффективного диапазона передачи. Убедитесь, что после настройки питания для основного блока и всех датчиков назначены каналы передачи информации.
- Когда сигнал будет получен, на экране отобразятся значения температуры и влажности наружного воздуха, полученные с соответствующего внешнего датчика. Если данные с канала не получены и на экране появился символ «—», проверьте правильность установки батареек и попробуйте еще раз. Проверьте наличие возможных источников помех.
- При замене батареек всегда меняйте батарейки сначала в основном блоке, затем во всех внешних датчиках, чтобы восстановить соединение. Если на какое-либо из устройств подается питание, ненадолго отключите его при замене батареек. Если заменить батарейки только в одном из устройств (например, во внешнем датчике), сигнал может быть не принят или принят некорректно.
- На эффективный диапазон передачи может влиять расположение прибора. Находящиеся поблизости радиоуправляемые устройства могут существенно сократить радиус передачи сигнала. В таких случаях рекомендуется немного переместить основной блок и датчик. Иногда достаточно переместить одно из этих устройств всего на несколько сантиметров.



ВНИМАНИЕ! Хотя внешние датчики защищены от непогоды, старайтесь размещать их в местах, укрытых от прямого солнечного света, дождя и снега.

Настройка часов

Нажмите и удерживайте кнопку **SET** (Настройка) в течение 3 секунд. Цифры, готовые к установке, начнут мигать. Нажмите кнопку **UP** (Вверх) или **DOWN** (Вниз), чтобы изменить значение, после нажмите **SET** (Настройка) для подтверждения ввода и перехода к следующему значению.

Порядок установки: Часы > Минуты > Год > Формат «Дата/Месяц» или «Месяц/Дата» > Месяц > Число > Атмосферное давление (гПа/мм рт. ст./мбар).

Нажмите кнопку **SET** (Настройка), чтобы сохранить установленные значения и выйти.

Нажмите **SET** (Настройка), чтобы отобразить день недели на экране.

В таблице ниже приведены аббревиатуры дней недели на используемом языке.

Язык	Понедельник	Вторник	Среда	Четверг	Пятница	Суббота	Воскресенье
Английский, EN	MO	TU	WE	TH	FR	SA	SU

Настройка будильника

Нажмите и удерживайте кнопку **ALARM** (Будильник) в течение 3 секунд. Цифры, готовые к установке, начнут мигать. Нажмите кнопку **UP** (Вверх) или **DOWN** (Вниз), чтобы изменить значение, после чего нажмите **ALARM** (Будильник) для подтверждения ввода и перехода к следующему значению.

Порядок установки: Часы > Минуты.

Нажмите **ALARM** (Будильник), чтобы включить или выключить будильник.

Функция SNOOZE/LIGHT (Повтор/Подсветка)

Когда раздастся сигнал будильника, нажмите кнопку **SNZ/LIGHT** (Повтор/Подсветка), чтобы включить функцию повтора. Сигнал будильника сработает повторно через 5 минут.

Погода

Температура/влажность

- Нажмите кнопку **UP** (Вверх), чтобы переключиться между градусами Цельсия (°C) и градусами Фаренгейта (°F).
- Если значения температуры и влажности находятся за пределами рабочего диапазона, на экране отображаются символы "LL.L" (значение ниже рабочего диапазона) или "HH.H" (значение выше рабочего диапазона).

Прогноз погоды

1. Солнечно
2. Переменная облачность
3. Облачно
4. Дождь
5. Снег

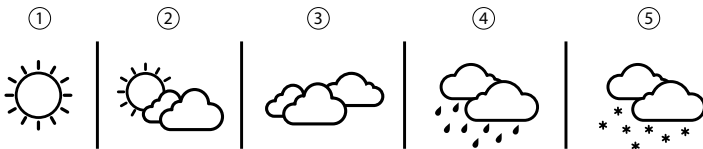

Уровень комфорта



Слишком холодно



Комфортно



Слишком тепло

Графическое выражение уровня комфорта, определяемого на основе значений температуры и влажности в помещении.

Запись изменений

- Нажмите кнопку **MEM** (Память), чтобы отобразить максимальные и минимальные значения температуры и влажности.
- Нажмите и удерживайте кнопку **MEM** (Память), чтобы удалить максимальные и минимальные значения температуры и влажности.

Технические характеристики

Основной блок	
Атмосферное давление, единицы измерения	гПа/мм рт. ст./мбар
Влажность воздуха, единицы измерения	% (RH)
Диапазон измерения влажности в помещении	1... 99%
Температура воздуха, единицы измерения	°F, °C
Диапазон измерения температуры в помещении	-10... +50 °C
Формат времени	24 часа, 12 часов
Язык отображения дня недели	английский
Экран	монохромный
Источник питания	3 батарейки AAA (нет в комплекте)
Размеры	148x25x136 мм
Беспроводной датчик	3 шт. (в комплекте)

Датчик	
Частота радиосигнала	433,92 МГц
Радиус приема радиосигнала	30 м
Диапазон измерения влажности на улице	15... 95%
Диапазон измерения температуры на улице	-40... +70 °C
Источник питания	2 батарейки AAA (нет в комплекте)
Размеры	40x21x120 мм

Производитель оставляет за собой право вносить любые изменения в модельный ряд и технические характеристики или прекращать производство изделия без предварительного уведомления.

Уход и хранение

- Будьте внимательны, если пользуетесь прибором вместе с детьми или людьми, не знакомыми с инструкцией.
- Не разбирайте прибор. Сервисные и ремонтные работы могут проводиться только в специализированном сервисном центре.
- Оберегайте прибор от резких ударов и чрезмерных механических воздействий.

- Храните прибор в сухом прохладном месте, недоступном для воздействия кислот или других активных химических веществ, вдали от отопителей (бытовых, автомобильных), открытого огня и других источников высоких температур.
- Используйте устройство только в полностью сухих помещениях, ни в коем случае не допускайте соприкосновения устройства с влажными или мокрыми участками кожи.
- Используйте только аксессуары и запасные детали, соответствующие техническим характеристикам прибора.
- Перед началом работы проверьте устройство, кабели и контакты на наличие повреждений.
- Никогда не используйте поврежденное устройство или устройство с поврежденными электрическими деталями! Поврежденные детали должны быть немедленно заменены в авторизованном сервисном центре.
- Если деталь прибора или элемент питания были проглочены, срочно обратитесь за медицинской помощью.
- **Дети могут пользоваться прибором только под присмотром взрослых.**

Использование элементов питания

Всегда используйте элементы питания подходящего размера и соответствующего типа. При необходимости замены элементов питания меняйте сразу весь комплект, не смешивайте старые и новые элементы питания и не используйте элементы питания разных типов одновременно. Перед установкой элементов питания очистите контакты элементов и контакты в корпусе прибора. Устанавливайте элементы питания в соответствии с указанной полярностью (+ и -). Если прибор не используется длительное время, следует вынуть из него элементы питания. Оперативно вынимайте из прибора использованные элементы питания. Никогда не закорачивайте полюса элементов питания – это может привести к их перегреву, протечке или взрыву. Не пытайтесь нагревать элементы питания, чтобы восстановить их работоспособность. Не разбирайте элементы питания. Выключайте прибор после использования. Храните элементы питания в недоступном для детей месте, чтобы избежать риска их проглатывания, удушья или отравления. Утилизируйте использованные батарейки в соответствии с предписаниями закона.

Международная пожизненная гарантия Levenhuk

Компания Levenhuk гарантирует отсутствие дефектов в материалах конструкции и дефектов изготовления изделия. Продавец гарантирует соответствие качества приобретенного вами изделия компании Levenhuk требованиям технической документации при соблюдении потребителем условий и правил транспортировки, хранения и эксплуатации изделия. Срок гарантии: на аксессуары – **6 (шесть) месяцев** со дня покупки, на остальные изделия – **пожизненная гарантия** (действует в течение всего срока эксплуатации прибора).

Подробнее об условиях гарантийного обслуживания см. на сайте www.levenhuk.ru/support
По вопросам гарантийного обслуживания вы можете обратиться в ближайшее представительство компании Levenhuk.

TR Levenhuk Wezzer PLUS LP50 Hava Durumu İstasyonu

Kit içeriği: baz istasyonu, 3 sensör, kullanım kılavuzu ve garanti.

Ayrıca gerekenler (dahil değildir):

Her bir sensör için 2 AAA pil

Baz istasyonu için 3 AAA pil

Başlangıç

Baz istasyonu

- Pil bölmesi kapağını (11) açın ve kutup işaretlerine uygun şekilde 3 pil yerleştirin. Kapağı kapatın.
- İç sıcaklık baz istasyonunda görüntülenene kadar bekleyin.

Sensör

- Pil bölmesi kapağını (8) açın. Anahtarla istediğiniz kanalı ayarlayın.



NOT! Bu hava istasyonu 3'e kadar uzak sensör ile çalışabilir. Bağlanması gereken her bir uzak sensör farklı bir kanalda çalıştırılmalıdır. Yalnızca bir uzaktan sensör bağlanırsa, kanal 1'de çalıştırılmalıdır.

- Kutup işaretlerine uygun şekilde 2 pil yerleştirin. Kapağı kapatın.
- Sensör bağlantısını manuel olarak yeniden kurmak için, bir iğne kullanılarak **RESET** (SIFIRLA) seçeneğine basın.

Sensör bağlantısı

- Baz istasyonunu ve uzak sensörü etkili iletim aralığı dahiline yerleştirin. Kanalların, tüm sensörler ve baz istasyonu için güç kaynağı kurulduktan sonra atandığından emin olun.
- Sinyal gücü başarılıysa, ilgili dış mekan sensörünün sıcaklık ve nemi ekranda görüntülenir. Bir kanaldan değer alınamazsa, ekranda "—" görünür. Pilleri kontrol edin ve yeniden deneyin. Parazit kaynağı olup olmadığını kontrol edin.
- Pilleri değiştirirken, bağlantıyı yeniden kurmak için pilleri ilk olarak baz üniteye ve ardından tüm sensörlere yerleştirin. Cihazlardan birine gücü bir adaptör sağlıyorsa, pilleri değiştirirken o cihaza giden gücün bağlantısını kesin. Yalnızca bir cihazdaki pilleri değiştirirseniz (örneğin sensördeki), sinyal doğru alınmayabilir.
- Etkili aralık ünitenin konumuna göre değişebilir. Parazit nedeniyle (çeşitli uzaktan kumanda cihazları, vb.), baz ünitesi ile sensör arasındaki maksimum mesafe anlamlı derecede azalabilir. Bu tür durumlarda, baz ünitesini ve sensörü biraz hareket ettirmenizi öneririz. Bazen bu birimlerden birini birkaç inç hareket ettirmek yeterli olur!



NOT! Sensör hava koşullarına dayanıklı olsa da, doğrudan güneş ışığına veya yağmur ya da kar altına yerleştirmeyin.

Saat ayarı

SET (AYARLA) düğmesine basın ve 3 saniye basılı tutun. Ayarlanması gereken basamaklar yanıp söner. Değeri değiştirmek için **UP** (YUKARI) veya **DOWN** (AŞAĞI) düğmesine basın ve ardından devam etmek için **SET** (AYARLA) düğmesine basın.

Ayar sırası: Saat > Dakika > Yıl > Tarih/Ay veya Ay/Tarih formatı > Ay > Tarih > Atmosfer basıncı (hPa/mmHg/mb).

Son olarak, ayarları kaydedip çıkmak için **SET** (AYARLA) düğmesine basın.

Takvimi kontrol etmek için **SET** (AYARLA) düğmesine basın.

Dil ve haftanın her günü için seçilen kısaltmalar aşağıdaki tabloda gösterilmiştir.

Dil	Pazartesi	Salı	Çarşamba	Perşembe	Cuma	Cumartesi	Pazar
İngilizce, EN	MO	TU	WE	TH	FR	SA	SU

Alarm ayarı

ALARM (ALARM) düğmesine basın ve 3 saniye basılı tutun. Ayarlanması gereken basamaklar yanıp söner. Değeri değiştirmek için **UP** (YUKARI) veya **DOWN** (AŞAĞI) düğmesine basın ve ardından devam etmek için **ALARM** (ALARM) düğmesine basın.

Ayar sırası: Saat > Dakika.

Alarmı açmak veya kapamak için **ALARM** (alarm) düğmesine basın.

Erteleme/ışık özelliği

Alarm çaldığında, erteleme özelliğini etkinleştirmek için **SNZ/LIGHT** (ERTELE/İŞIK) düğmesine basın.

Alarm 5 dakika içinde yeniden çalar.

Hava

Sıcaklık/nem

- °C ile °F arasında geçiş yapmak için **UP** (YUKARI) düğmesine basın.
- Sıcaklık ve nem değerleri çalışma aralığı dışındayken, LCD ekran "LL.L" sembolünü (çalışma aralığının altındaki değer) veya "HH.H" sembolünü (çalışma aralığının üzerindeki değer) görüntüler.

Hava tahmini

- Güneşli
- Parçalı bulutlu
- Bulutlu
- Yağmurlu
- Karlı

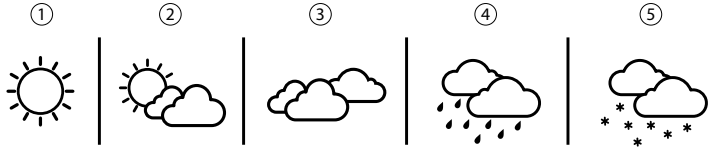

Ortam göstergesi



Çok soğuk



Konforlu



Çok sıcak

Ortam göstergesi, konfor düzeyini belirlemek için iç mekan hava sıcaklığı ve nemine dayanan resimli bir göstergedir.

Geçmiş kaydı

- MAKS./MİN.** sıcaklık ve nemi göstermek için **MEM** (BELLEK) düğmesine basın.
- Geçmiş kayıtları temizlemek için, **MEM** (BELLEK) düğmesini 3 saniye basılı tutun.

Teknik Özellikler

Baz istasyonu	
Atmosfer basıncı, ölçüm birimleri	hPa/ mmHg/mb
Havadaki nem, ölçüm birimleri	% (RH)
Çalışma nemi aralığı (iç mekan)	1... 99%
Sıcaklık, ölçüm birimleri	° F, ° C
Çalışma sıcaklığı aralığı (iç mekan)	-10... +50 ° C
Saat biçimi	24 saat, 12 saat
Hafta içi ekranı dili	İngilizce
Ekran	tek renkli
Güç kaynağı	3 adet AAA pil (dahil değildir)
Ebat	148x25x136 mm
Kablosuz sensör	3 adet (dahildir)

Sensör	
Radyo sinyali frekansı	433,92 MHz
Radyo sinyali yarıçapı	30 m
Çalışma nemi aralığı (dış mekan)	15... 95%
Çalışma sıcaklığı aralığı (dış mekan)	-40... +70 ° C
Güç kaynağı	2 AAA pil (dahil değildir)
Ebat	40x21x120 mm

Üretici, ürün serisinde ve teknik özelliklerinde önceden bildirimde bulunmaksızın değişiklik yapma hakkını saklı tutar.

Bakım ve onarım

- Bu cihazı, bu talimatları okuyamayacak veya tamamen anlayamayacak çocuklar ve diğer kişiler ile birlikte kullanacağınız zaman gerekli önlemleri alın.
- Cihazı herhangi bir sebep için kendi başınıza sökmeye çalışmayın. Her tür onarım ve temizlik için lütfen yerel uzman servis merkeziniz ile iletişime geçin.
- Cihazı ani darbelere ve aşırı mekanik güçlere karşı koruyun.
- Cihazı tehlikeli asitler ve diğer kimyasallardan, ısıtıcılardan, açık ateşten ve diğer yüksek sıcaklık kaynaklarından uzakta kuru, serin bir yerde saklayın.
- Cihazı yalnızca tamamen kuru bir ortamda çalıştırın ve ıslak veya nemli ellerinizle tutmayın.
- Bu cihaz için yalnızca teknik özelliklere uygun aksesuarlar ve yedek parçalar kullanın.
- Cihazı, kablolarını ve bağlantılarını kullanım öncesinde olası hasarlar yönünden kontrol edin.
- Hasarlı bir cihazı veya elektrikli parçaları hasar görmüş bir cihazı asla çalıştırmayı denemeyin! Hasarlı parçalar derhal bir yetkili servis temsilcisi tarafından değiştirilmelidir.

- Cihaz veya pilin bir parçası yutulduğu takdirde, hemen tıbbi yardım alınmalıdır.
- **Çocuklar cihazı yalnızca yetişkin gözetiminde kullanabilir.**

Pil güvenliği talimatları

Her zaman kullanım amacına en uygun olan boyut ve türden piller satın alın. Eski ve yeni piller ile farklı türlerden pilleri birbiriyle birlikte kullanılmaya özen göstererek pil setini her zaman tamamen değiştirin. Pilleri takmadan önce pil kontakları ile cihaz kontaklarını temizleyin. Pillerin kutuplar (+ ve -) açısından doğru bir biçimde takıldığından emin olun. Uzun süreyle kullanılmayacak ekipmanlardaki pilleri çıkarın. Kullanılmış pilleri derhal çıkarın. Aşırı ısınmaya, sızıntıya veya patlamaya neden olabileceğinden kesinlikle pillerde kısa devreye neden olmayın. Yeniden canlandırmak için kesinlikle pilleri ısıtmayın. Pilleri sökmeyin. Cihazı kullanım sonrasında kapatın. Yutma, boğulma veya zehirlenme riskini önlemek için pilleri çocukların erişemeyeceği bir yerde saklayın. Kullanılmış pilleri ülkenizin yasalarında belirtildiği şekilde değerlendirin.

Levenhuk Uluslararası Ömür Boyu Garanti

Tüm Levenhuk teleskopları, mikroskopları, dürbünleri ve diğer optik ürünleri, aksesuarlar hariç olmak üzere, malzeme ve işçilik kaynaklı kusurlara karşı ömür boyu garantilidir. Ömür **boyu** garanti, piyasadaki ürünün kullanım ömrü boyunca garanti altında olması anlamına gelir. Tüm Levenhuk aksesuarları, perakende satış yoluyla alınmasından sonra **2 yıl** boyunca malzeme ve işçilik kaynaklı kusurlara karşı garantilidir. Bu garanti sayesinde, tüm garanti koşulları sağlandığı takdirde, Levenhuk ofisi bulunan herhangi bir ülkede Levenhuk ürününüz için ücretsiz olarak onarım veya değişim yapabilirsiniz.

Ayrıntılı bilgi için web sitemizi ziyaret edebilirsiniz: www.levenhuk.eu/warranty

Garanti sorunları ortaya çıkarsa veya ürününüzü kullanırken yardıma ihtiyacınız olursa, yerel Levenhuk şubesi ile iletişime geçin.

The original Levenhuk cleaning accessories



Levenhuk Cleaning Pen LP10



- Removes dust with a brush
- The soft tip is treated with a special cleaning fluid that removes greasy stains
- Does not damage optical coatings of the lenses
- Leaves no smudges or stains

Levenhuk Inc. (USA): 928 E 124th Ave. Ste D, Tampa, FL 33612, USA,
+1-813-468-3001, contact_us@levenhuk.com
Levenhuk Optics s.r.o. (Europe): V Chotejně 700/7, 102 00 Prague 102,
Czech Republic, +420 737-004-919, sales-info@levenhuk.cz
Levenhuk® is a registered trademark of Levenhuk, Inc.
© 2006–2022 Levenhuk, Inc. All rights reserved.
www.levenhuk.com
08112021

levenhuk
Zoom&Joy